

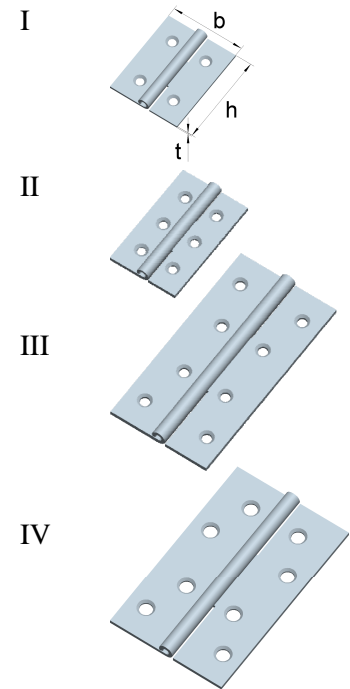

Schmale Scharniere nach DIN 7954 A
 mit vernietetem Messingstift

Stahl, blau verzinkt

Artikel-Nr.	Abmessungen			für Schrauben		Lochbild
	Höhe h [mm]	Breite b [mm]	Dicke t [mm]	Ø [mm]	Anzahl	
0125011ZB	25	20	0,8	2,0	4	I
0125012ZB	30	22	0,9	2,0	4	I
0125013ZB	40	26	0,9	2,5	4	I
0125014ZB	50	31	1,2	3,0	6	II
0125015ZB	60	34	1,4	3,0	6	II
0125016ZB	70	38	1,4	3,0	6	II
0125017ZB	80	41	1,5	3,5	6	II
0125018ZB	90	46	1,6	3,5	8	III
0125019ZB	100	52	1,6	4,0	8	IV

Lochbilder

Halbbreite Scharniere nach DIN 7954 B
 mit vernietetem Messingstift

Stahl, blau verzinkt

Artikel-Nr.	Abmessungen			für Schrauben		Lochbild
	Höhe h [mm]	Breite b [mm]	Dicke t [mm]	Ø [mm]	Anzahl	
0125021ZB	25	22	0,8	2,5	4	I
0125022ZB	30	26	0,9	2,5	4	I
0125023ZB	40	32	0,9	2,5	4	I
0125024ZB	50	39	1,2	3,0	6	II
0125025ZB	60	46	1,4	3,0	6	II
0125026ZB	70	51	1,4	3,5	6	III
0125027ZB	80	58	1,5	3,5	6	II
0125028ZB	90	63	1,5	3,5	6	III
0125029ZB	100	72	1,6	4,0	8	IV

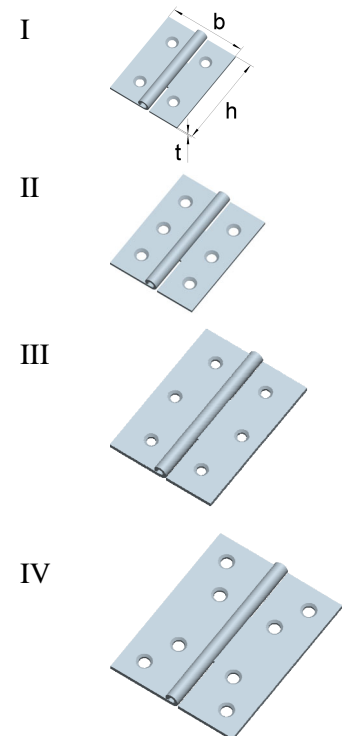



Quadratische Scharniere nach DIN 7954 C
 mit vernietetem Messingstift

Stahl, blau verzinkt

Artikel-Nr.	Abmessungen			für Schrauben		Lochbild
	Höhe h [mm]	Breite b [mm]	Dicke t [mm]	Ø [mm]	Anzahl	
0125031ZB	25	25	0,8	2,5	4	I
0125032ZB	30	30	0,9	2,5	4	I
0125033ZB	40	40	0,9	2,5	4	I
0125034ZB	50	50	1,2	3,0	6	II
0125035ZB	60	60	1,4	3,0	6	II
0125036ZB	70	70	1,4	3,5	6	II
0125037ZB	80	80	1,5	3,5	6	II
0125038ZB	90	90	1,5	4,0	8	III
0125039ZB	100	100	1,6	4,0	8	III

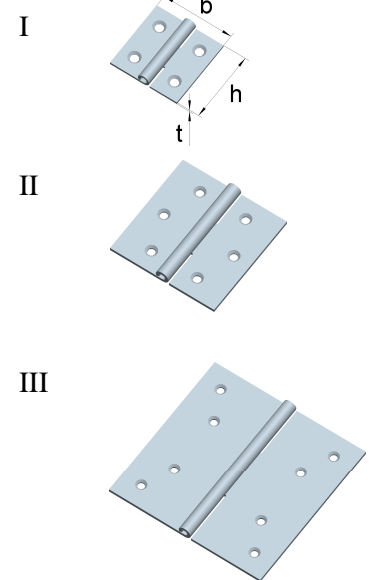
Lochbilder

Breite Scharniere nach DIN 7954 D
 mit vernietetem Messingstift

Stahl, blau verzinkt

Artikel-Nr.	Abmessungen			für Schrauben		Lochbild
	Höhe h [mm]	Breite b [mm]	Dicke t [mm]	Ø [mm]	Anzahl	
0125041ZB	25	38	0,8	2,5	6	I
0125042ZB	30	45	0,9	3,0	6	I
0125043ZB	40	60	1,2	3,0	6	I
0125044ZB	50	75	1,2	3,5	8	II
0125045ZB	60	90	1,4	3,5	8	III
0125046ZB	70	105	1,5	4,0	8	III
0125047ZB	80	120	1,8	4,0	8	IV
0125048ZB	90	133	1,8	4,5	8	III
0125049ZB	100	145	2,0	4,5	8	III

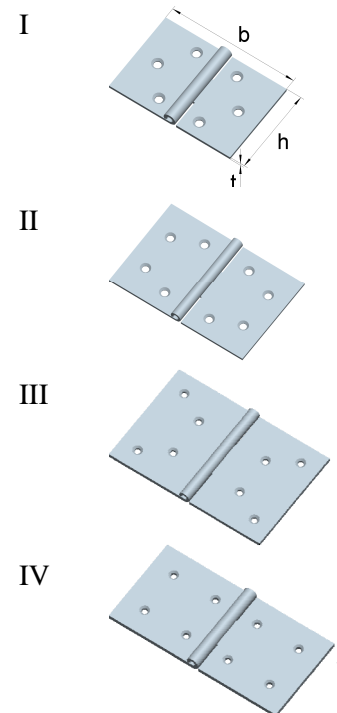



Tischbänder nach DIN 7957
 mit vernietetem Messingstift

Stahl, blau verzinkt

Artikel-Nr.	Abmessungen			für Schrauben		Lochbild
	Höhe h [mm]	Breite b [mm]	Dicke t [mm]	Ø [mm]	Anzahl	
0125051ZB	23	50	0,9	2,5	6	I
0125052ZB	25	60	0,9	3,0	6	I
0125053ZB	28	80	1,2	3,0	6	I
0125054ZB	32	100	1,3	3,0	6	I
0125055ZB	33	120	1,4	3,5	8	II
0125056ZB	34	140	1,5	3,5	8	II
0125057ZB	37	160	1,7	3,5	8	II
0125058ZB	40	180	1,7	4,0	8	II
0125059ZB	44	200	2,0	4,0	8	II
0125050ZB	44	250	2,0	4,5	10	III

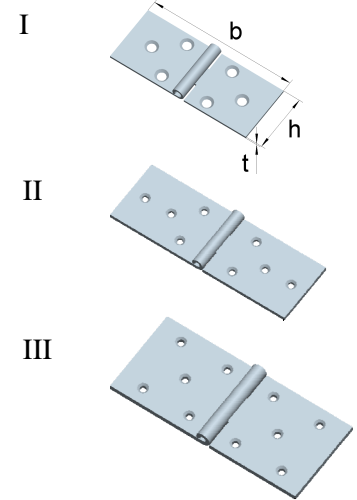
Lochbilder

Schmale Tischbänder
 mit vernietetem Messingstift

Stahl, blau verzinkt

Artikel-Nr.	Abmessungen			für Schrauben		Lochbild
	Höhe h [mm]	Breite b [mm]	Dicke t [mm]	Ø [mm]	Anzahl	
0125061ZB	15	80	1,5	3,0	4	I
0125063ZB	20	80	1,5	3,5	4	II
0125064ZB	20	100	1,5	3,5	4	II
0125065ZB	20	120	1,5	3,5	4	II

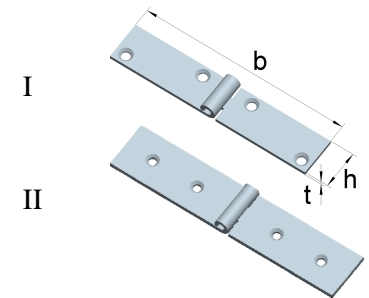
Tischbänder mit abgerundeten Ecken
 mit vernietetem Stahlstift

Stahl, blau verzinkt

Artikel-Nr.	Abmessungen			für Schrauben		Lochbild
	Höhe h [mm]	Breite b [mm]	Dicke t [mm]	Ø [mm]	Anzahl	
0010121ZB	20	60	1,2	2,5	4	I

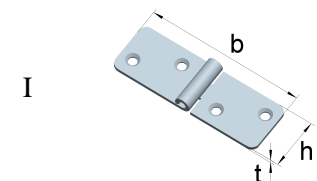



**Französische Kistenbänder
mit vernietetem Messingstift**

Artikel-Nr.	Abmessungen			für Schrauben		Lochbild
	Höhe h [mm]	Breite b [mm]	Dicke t [mm]	Ø [mm]	Anzahl	
0122812ZB	30	120	2,00	4,0	6	I
0122814ZB	35	140	2,00	4,0	8	II
0122816ZB	35	160	2,00	4,0	8	II
0122818ZB	35	180	2,00	4,0	8	II
0122820ZB	35	200	2,20	4,0	8	II
0122825ZB	38	250	2,50	5,0	10	III
0122830ZB	38	300	2,50	5,0	10	III
0122840ZB	40	400	3,00	5,0	10	III
0122850ZB	40	500	2,75	5,0	10	III

Stahl, blau verzinkt

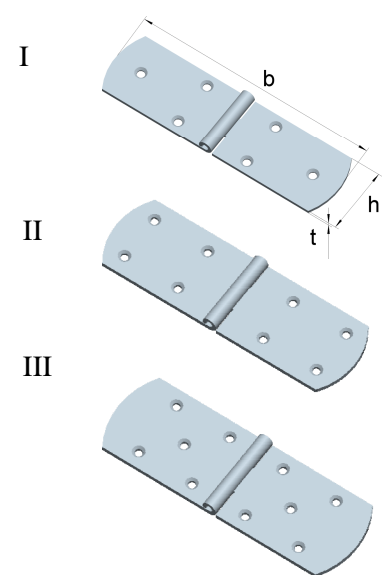
Lochbilder

**Extra starke, breite Scharniere
mit vernietetem Messingstift**

Artikel-Nr.	Abmessungen			für Schrauben		Lochbild
	Höhe h [mm]	Breite b [mm]	Dicke t [mm]	Ø [mm]	Anzahl	
0124813ZB	50	130	4,0	5,0	8	I
0124818ZB	50	180	4,0	5,0	10	II

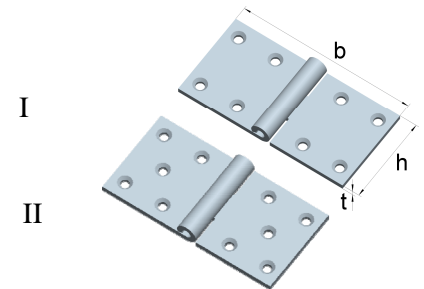
Stahl, blau verzinkt

**Starke Kistenbänder
mit vernietetem Eisenstift**

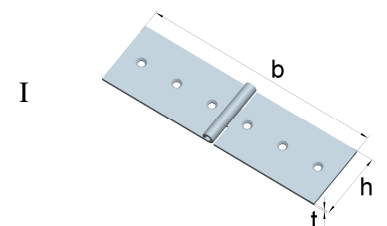
Artikel-Nr.	Abmessungen			für Schrauben		Lochbild
	Höhe h [mm]	Breite b [mm]	Dicke t [mm]	Ø [mm]	Anzahl	
0127170ZB	40	170	2,5	4,5	6	I
0127200ZB	40	200	3,0	5,0	6	I

Stahl, blau verzinkt

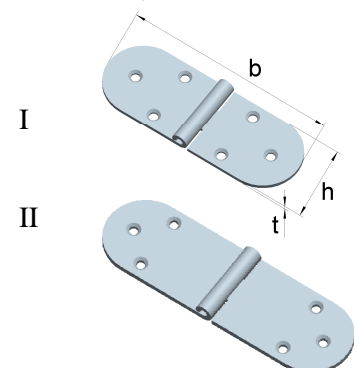
**Halbrunde Scharnierbänder
mit vernietetem Messingstift**

Artikel-Nr.	Abmessungen			für Schrauben		Lochbild
	Höhe h [mm]	Breite b [mm]	Dicke t [mm]	Ø [mm]	Anzahl	
01210105	30	83,0	1,6	3,5	6	I
01211205	30	99,5	2,4	3,5	6	II

Stahl, vernickelt



Scharniere nach DIN 7955 A
 mit vernietetem Messingstift

Stahl, blau verzinkt

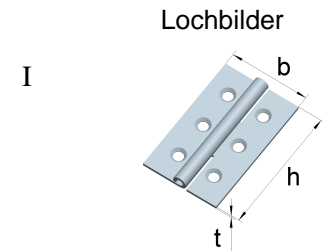
Artikel-Nr.	Abmessungen			für Schrauben		Lochbild
	Höhe h [mm]	Breite b [mm]	Dicke t [mm]	Ø [mm]	Anzahl	
0137016ZB	80	41	1,8	3,5	6	I

Scharniere nach DIN 7955 B
 mit vernietetem Messingstift

Stahl, blau verzinkt

Artikel-Nr.	Abmessungen			für Schrauben		Lochbild
	Höhe h [mm]	Breite b [mm]	Dicke t [mm]	Ø [mm]	Anzahl	
0137025ZB	80	58	1,8	3,5	6	I
0137026ZB	100	72	2,0	4,0	8	II

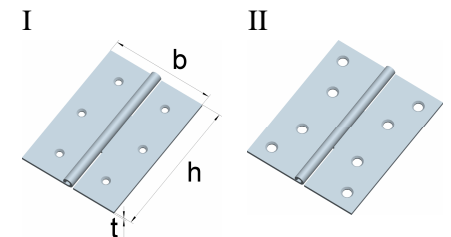
Scharniere nach DIN 7955 C
 mit vernietetem Messingstift

Stahl, blau verzinkt

Artikel-Nr.	Abmessungen			für Schrauben		Lochbild
	Höhe h [mm]	Breite b [mm]	Dicke t [mm]	Ø [mm]	Anzahl	
0137033ZB	40	40	1,5	2,5	4	I
0137035ZB	60	60	1,8	3,5	6	II
0137037ZB	80	80	2,0	3,5	6	II
0137039ZB	100	100	2,3	4,5	8	III

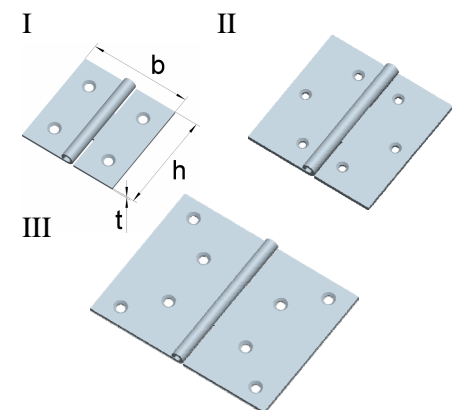
Scharniere nach DIN 7955 D
 mit vernietetem Messingstift

Stahl, blau verzinkt

Artikel-Nr.	Abmessungen			für Schrauben		Lochbild
	Höhe h [mm]	Breite b [mm]	Dicke t [mm]	Ø [mm]	Anzahl	
0137043ZB	50	75	2,0	3,5	8	I
0137044ZB	60	90	2,0	4,0	8	I
0137046ZB	80	120	2,4	4,0	8	I

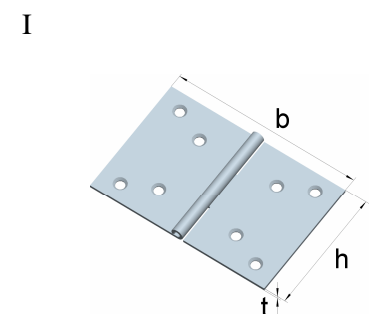

mit vernietetem Eisenstift

0137047ZB	100	150	3,0	5,0	8	I
-----------	-----	-----	-----	-----	---	---

Breite Türbänder nach DIN 7958
 mit vernietetem Messingstift

Artikel-Nr.	Abmessungen			für Schrauben		Lochbild
	Höhe h [mm]	Breite b [mm]	Dicke t [mm]	Ø [mm]	Anzahl	
0137054ZB	33	120	1,8	3,5	6	I
0137057ZB	40	180	2,4	4,0	8	II

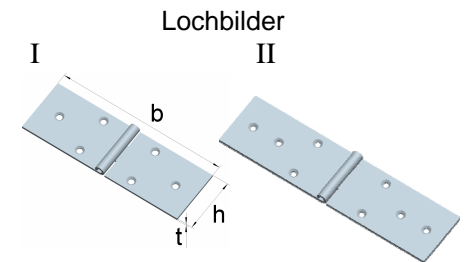
Stahl, blau verzinkt

Starke, quadratische Scharniere
 mit vernietetem Messingstift

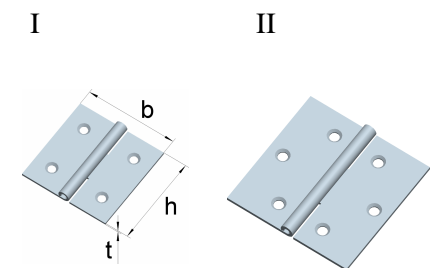
Artikel-Nr.	Abmessungen			für Schrauben		Lochbild
	Höhe h [mm]	Breite b [mm]	Dicke t [mm]	Ø [mm]	Anzahl	
0133040ZB	40	40	2,4	3,5	4	I
0133050ZB	50	50	2,4	4,0	6	II
0133060ZB	60	60	2,8	4,5	6	II
0133080ZB	80	80	3,0	5,0	6	II
0133100ZB	100	100	3,2	6,0	6	II

Stahl, blau verzinkt

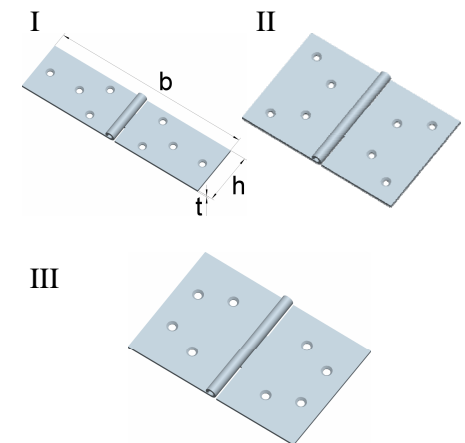
Starke, breite Scharniere
 mit vernietetem Messingstift

Artikel-Nr.	Abmessungen			für Schrauben		Lochbild
	Höhe h [mm]	Breite b [mm]	Dicke t [mm]	Ø [mm]	Anzahl	
0134032ZB	32	140	3,0	4,5	8	I
0134060ZB	60	90	2,8	4,5	8	II
0134080ZB	80	120	3,4	5,0	8	III

Stahl, blau verzinkt

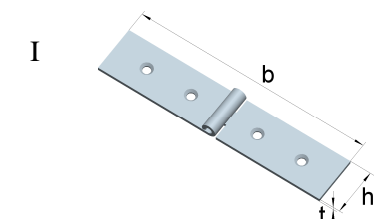
Schmale Tischbänder
 mit vernietetem Eisenstift

Artikel-Nr.	Abmessungen			für Schrauben		Lochbild
	Höhe h [mm]	Breite b [mm]	Dicke t [mm]	Ø [mm]	Anzahl	
0137061ZB	20	100	2,4	3,5	4	I
0137062ZB	20	120	2,4	4,0	4	I

Stahl, blau verzinkt

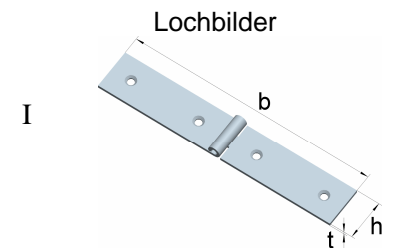

**Starke, schmale Tischbänder
mit vernietetem Messingstift**

Artikel-Nr.	Abmessungen			für Schrauben		Lochbild
	Höhe h [mm]	Breite b [mm]	Dicke t [mm]	Ø [mm]	Anzahl	
0130471ZB	20	140	3,4	4,0	4	I

Stahl, blau verzinkt

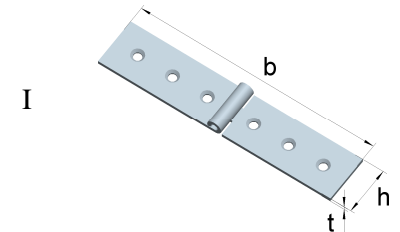
**Extra starke, schmale Scharnierbänder
mit vernietetem Messingstift**

Artikel-Nr.	Abmessungen			für Schrauben		Lochbild
	Höhe h [mm]	Breite b [mm]	Dicke t [mm]	Ø [mm]	Anzahl	
0007200ZB	20	200	5,0	5,0	6	I

Stahl, blau verzinkt

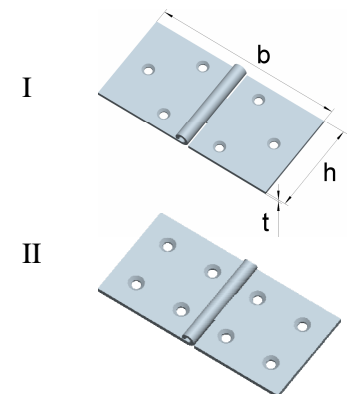
**Extra starke, breite Scharnierbänder
mit vernietetem Messingstift**

Artikel-Nr.	Abmessungen			für Schrauben		Lochbild
	Höhe h [mm]	Breite b [mm]	Dicke t [mm]	Ø [mm]	Anzahl	
0120408ZB	40	80	2,4	4,5	6	I
0120510ZB	50	100	3,0	5,0	6	I
0120512ZB	50	120	3,0	5,0	6	I
0120514ZB	50	140	3,4	5,0	8	II
0120620ZB	60	200	4,0	5,0	8	II

Stahl, blau verzinkt

Kulissenscharniere mit 2 mm Axialspiel

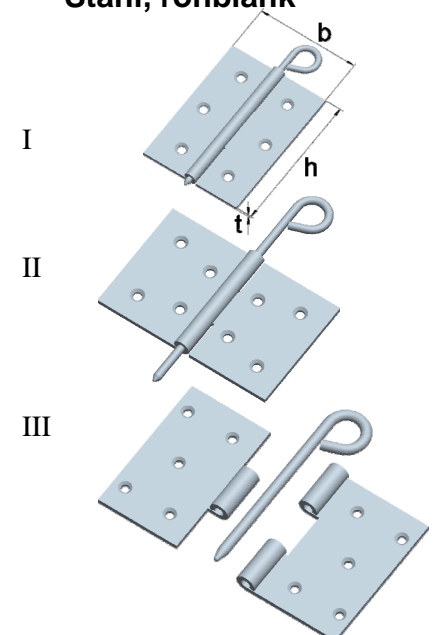
mit herausziehbarem Ringstift, 100 mm lang, Ø 6,0 mm

Artikel-Nr.	Abmessungen			für Schrauben		Lochbild
	Höhe h [mm]	Breite b [mm]	Dicke t [mm]	Ø [mm]	Anzahl	
056070RI	70	55	3,0	4,5	6	I
057050RI	50	50	3,0	4,5	6	I
057060RI	60	60	3,0	4,5	6	I
058457RI	45	70	3,0	4,5	8	II
058510RI	50	100	3,0	4,5	6	II
058609RI	60	90	3,0	4,5	8	II
058612RI	60	120	3,0	4,5	8	II
058812RI	80	120	3,0	4,5	10	III

Stahl, rohblank



Aushebescharniere, links und rechts
 mit verzinktem Rändelstift

Stahl, blau verzinkt

Artikel-Nr.	Abmessungen			für Schrauben	
	Höhe h [mm]	Breite b [mm]	Dicke t [mm]	Ø [mm]	Anzahl
0122960L	60	80	2,0	5,0	8
0122960R	60	80	2,0	5,0	8
0122971L	70	100	2,0	5,0	8
0122971R	70	100	2,0	5,0	8
0122982L	80	120	2,0	5,0	8
0122982R	80	120	2,0	5,0	8

Ausführung links

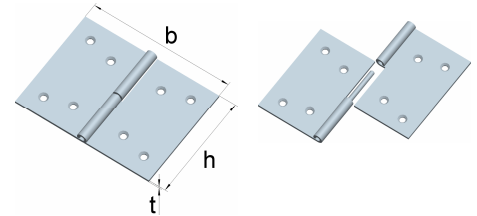
Ausführung rechts

Aushängescharniere (Kofferscharnier)
 mit verzinktem Rändelstift

Stahl, blau verzinkt

Artikel-Nr.	Abmessungen			für Nieten	
	Höhe h [mm]	Breite b [mm]	Dicke t [mm]	Ø [mm]	Anzahl
00008202	57	40	2,0	4,0	4

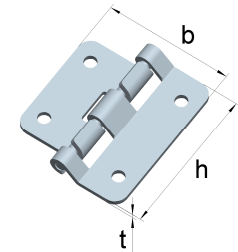

Kulissenscharniere mit 2 mm Axialspiel
 mit herausziehbarem Ringstift, 100 mm lang, Ø 6,0 mm

Stahl, rohblank

Lochbilder

Artikel-Nr.	Abmessungen			für Schrauben		Lochbild
	Höhe h [mm]	Breite b [mm]	Dicke t [mm]	Ø [mm]	Anzahl	
059045RI	45	70	1,75	4,0	6	I
059060RI	60	95	2,00	5,0	8	II

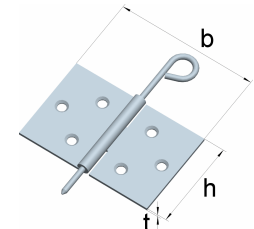
I

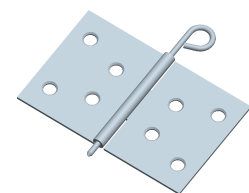

II

Drehbänder
Stahl, beschichtet

Artikel-Nr.	Abmessungen			für Schrauben		Oberfläche
	Höhe h [mm]	Breite b [mm]	Dicke t [mm]	Ø [mm]	Anzahl	
16063217	50	10	2,0	4,0	2	schwarz *
16063210	50	10	2,0	4,0	2	verzinkt

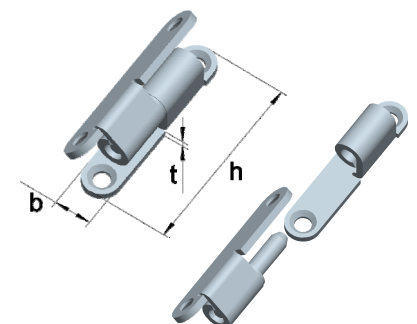

* pulverbeschichtet, weitere Farben auf Anfrage

Für weitere Informationen nehmen Sie bitte Kontakt mit uns auf.

Tel +49 (0) 2333 / 96 82-50 - Fax +49 (0) 2333 / 96 82-90 - info@winkelstraeter.de

Scharniere mit 2 Drehachsen
 mit Messing-Zwischenstück

Stahl, vernickelt 

Artikel-Nr.	Abmessungen			für Schrauben	
	Höhe h [mm]	Breite b [mm]	Dicke t [mm]	Ø [mm]	Anzahl
01110105	30	67	2,0	3,5	6

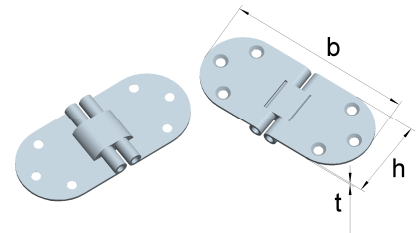

Scharniere mit 2 Drehachsen
Stahl, verzinkt 

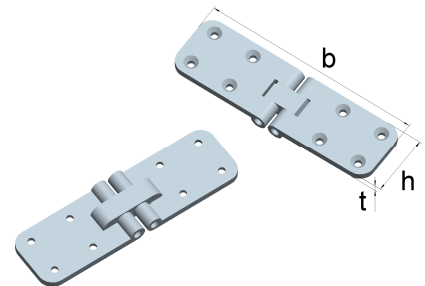
Artikel-Nr.	Abmessungen			für Schrauben	
	Höhe h [mm]	Breite b [mm]	Dicke t [mm]	Ø [mm]	Anzahl
0013000Z	45	150	5,0	5,0	8

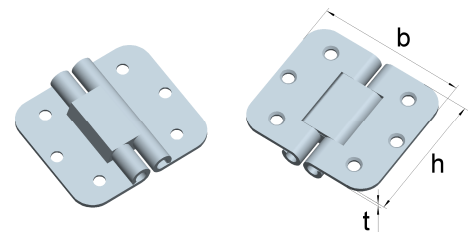

Scharniere mit 2 Drehachsen
Stahl, lackiert 

gelboliv RAL 6031, mit Messing-Zwischenstück

Artikel-Nr.	Abmessungen			für Schrauben	
	Höhe h [mm]	Breite b [mm]	Dicke t [mm]	Ø [mm]	Anzahl
01955523	60	80	2,0	10,0	6

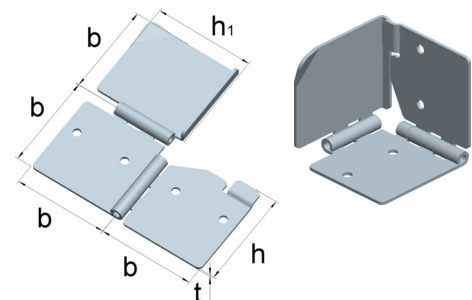

3-teilige Scharniere, Wahlkabinscharniere
Stahl, verzinkt 

Artikel-Nr.	Abmessungen				für Schrauben	
	Höhe h [mm]	Höhe h1 [mm]	Breite b [mm]	Dicke t [mm]	Ø [mm]	Anzahl
21228101	51,5	51,75	50	1,5	4,0	4



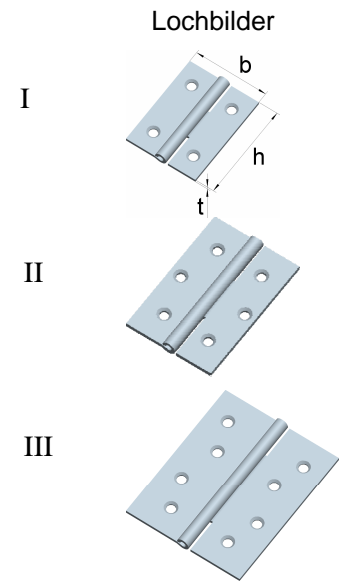

Starke, schmale Scharniere
 mit vernietetem Messingstift

Artikel-Nr.	Abmessungen			für Schrauben		Lochbild
	Höhe h [mm]	Breite b [mm]	Dicke t [mm]	Ø [mm]	Anzahl	
0126111ZB	50	37	1,4	3,5	4	I
0126112ZB	63	42	1,6	3,5	6	II
0126113ZB	75	51	1,7	3,5	6	II
0126114ZB	100	74	1,9	4,5	8	III

Stahl, blau verzinkt

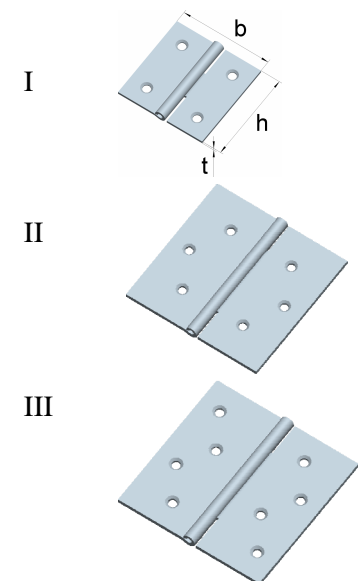
Starke, quadratische Scharniere
 mit vernietetem Messingstift

Artikel-Nr.	Abmessungen			für Schrauben		Lochbild
	Höhe h [mm]	Breite b [mm]	Dicke t [mm]	Ø [mm]	Anzahl	
0126131ZB	50	50	1,6	3,5	4	I
0126132ZB	63	63	1,8	4,0	6	II
0126133ZB	75	75	1,9	4,0	6	II
0126134ZB	100	100	2,2	5,0	8	III

Stahl, blau verzinkt

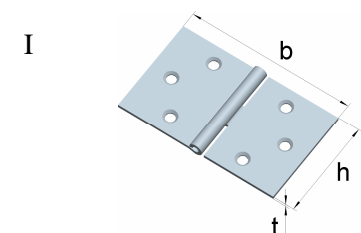
Starke, breite Scharniere
 mit vernietetem Messingstift

Artikel-Nr.	Abmessungen			für Schrauben		Lochbild
	Höhe h [mm]	Breite b [mm]	Dicke t [mm]	Ø [mm]	Anzahl	
0123001ZB	40	80	1,5	4,5	6	I
0123002ZB	45	100	1,7	4,5	6	I

Stahl, blau verzinkt



Halbbreite Scharniere
 mit losem Messingstift

Artikel-Nr.	Abmessungen			für Schrauben		Lochbild
	Höhe h [mm]	Breite b [mm]	Dicke t [mm]	Ø [mm]	Anzahl	
01614011	38	37	1,4	3,0	4	I
01615011	50	37	1,5	3,5	4	I
01616011	63	42	1,5	3,5	6	II
01617511	75	50	1,6	3,5	6	II
01610011	100	74	2,0	4,5	8	III

Stahl, blau verzinkt

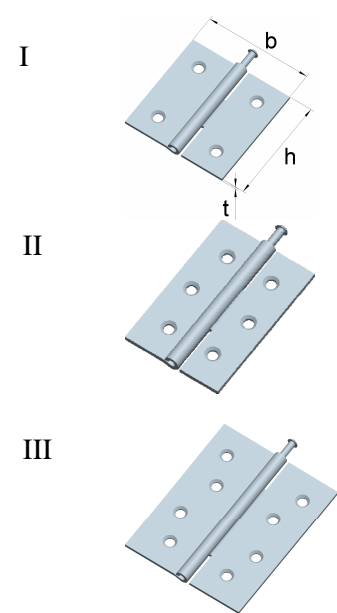
Lochbilder

Quadratische Scharniere
 mit losem Messingstift

Artikel-Nr.	Abmessungen			für Schrauben		Lochbild
	Höhe h [mm]	Breite b [mm]	Dicke t [mm]	Ø [mm]	Anzahl	
01645011	50	50	1,6	3,5	4	I
01646311	63	63	1,8	4,0	6	II
01647511	75	75	1,9	4,0	6	II
01648911	90	90	2,1	4,5	6	II
01640011	100	100	2,2	5,0	8	III
01647411	62	75	1,9	4,0	6	II

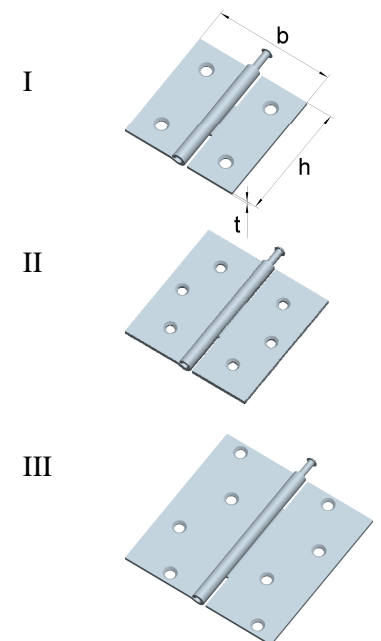
Stahl, blau verzinkt

Winkelscharniere
 mit vernietetem Eisenstift

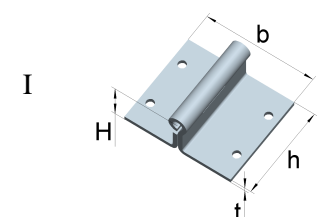
Artikel-Nr.	Abmessungen				für Schrauben		Lochbild
	Höhe h [mm]	Breite b [mm]	Höhe H [mm]	Dicke t [mm]	Ø [mm]	Anzahl	
18144231	40	47	16,8	1,8	3,5	4	I

Stahl, blau verzinkt

Für weitere Informationen nehmen Sie bitte Kontakt mit uns auf.

Tel +49 (0) 2333 / 96 82-50 - Fax +49 (0) 2333 / 96 82-90 - info@winkelstraeter.de



Quadratische Scharniere
 mit losem Ringstift

Stahl, blau verzinkt

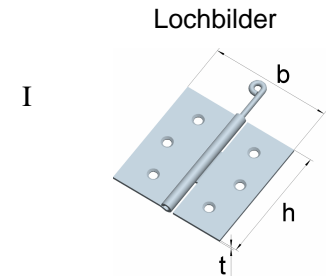
Artikel-Nr.	Abmessungen			für Schrauben		Lochbild
	Höhe h [mm]	Breite b [mm]	Dicke t [mm]	Ø [mm]	Anzahl	
0164631R	63	63	1,8	4,0	6	I
0164751R	75	75	1,9	4,0	6	I
0164891R	89	89	2,1	4,5	6	I

Normenscharniere
Stahl, vernickelt

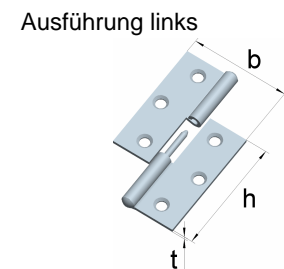
Artikel-Nr.	Abmessungen			für Schrauben		Ausführung
	Höhe h [mm]	Breite b [mm]	Dicke t [mm]	Ø [mm]	Anzahl	
0126250N	50	41,5	1,5	3,0	6	links
0126251N	50	41,5	1,5	3,0	6	rechts

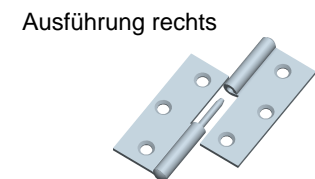

0126250V	50	41,5	1,5	3,0	6	links
0126251V	50	41,5	1,5	3,0	6	rechts

Stahl, vermessingt

Normenscharniere, gewinkelt
Stahl, vernickelt

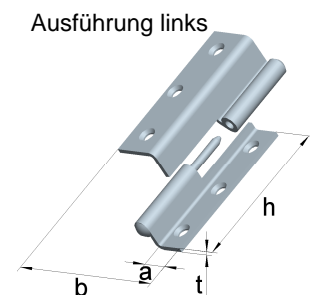
Artikel-Nr.	Abmessungen				für Schrauben		Ausführung
	Höhe h [mm]	Breite b [mm]	Dicke t [mm]	a [mm]	Ø [mm]	Anzahl	
0162150N	50	35	1,5	9	3,0	6	links
0162151N	50	35	1,5	9	3,0	6	rechts

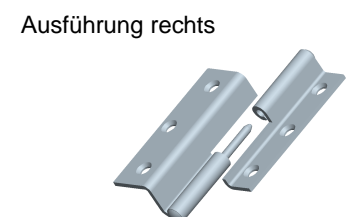

0162150V	50	35	1,5	9	3,0	6	links
0162151V	50	35	1,5	9	3,0	6	rechts

Stahl, vermessingt

Für weitere Informationen nehmen Sie bitte Kontakt mit uns auf.

Tel +49 (0) 2333 / 96 82-50 - Fax +49 (0) 2333 / 96 82-90 - info@winkelstraeter.de