

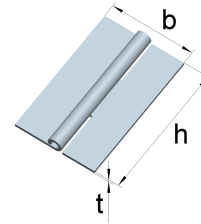

Scharniere nach DIN 7954 A
 mit vernietetem Eisenstift

Stahl, rohblank

Artikel-Nr.	Abmessungen		
	Höhe h [mm]	Breite b [mm]	Dicke t [mm]
0125013U	40	26	0,9
0125014U	50	31	1,2
0125015U	60	34	1,4
0125017U	80	41	1,5

Scharniere nach DIN 7954 B
 mit vernietetem Eisenstift

Stahl, rohblank

Artikel-Nr.	Abmessungen		
	Höhe h [mm]	Breite b [mm]	Dicke t [mm]
0125025U	60	46	1,4
0125027U	80	58	1,5

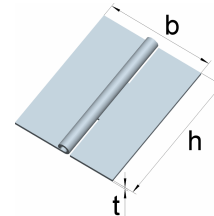
Scharniere nach DIN 7954 C
 mit vernietetem Eisenstift

Stahl, rohblank

Artikel-Nr.	Abmessungen		
	Höhe h [mm]	Breite b [mm]	Dicke t [mm]
0125033U	40	40	0,9
0125034U	50	50	1,2
0125035U	60	60	1,4
0125039U	100	100	1,6

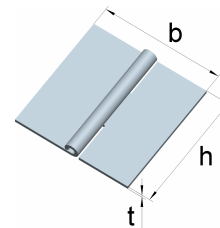
Scharniere nach DIN 7954 D
 mit vernietetem Eisenstift

Stahl, rohblank

Artikel-Nr.	Abmessungen		
	Höhe h [mm]	Breite b [mm]	Dicke t [mm]
0125045U	60	90	1,4

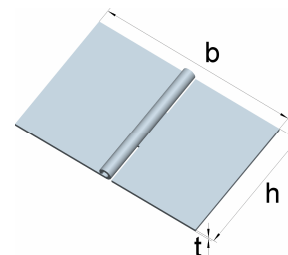

Tischbänder nach DIN 7957
 mit vernietetem Eisenstift

Stahl, rohblank

Artikel-Nr.	Abmessungen		
	Höhe h [mm]	Breite b [mm]	Dicke t [mm]
0125053U	28	80	1,2
0125054U	32	100	1,3
0125056U	34	140	1,5

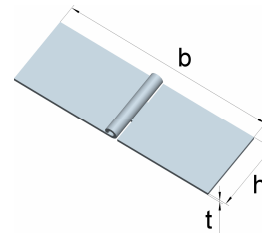
Schmale Tischbänder
 mit vernietetem Eisenstift

Stahl, rohblank

Artikel-Nr.	Abmessungen		
	Höhe h [mm]	Breite b [mm]	Dicke t [mm]
0125064U	20	100	1,5

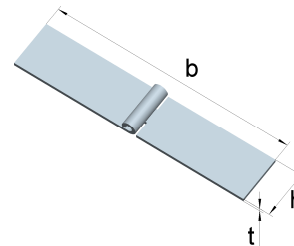
Starke Kistenbänder
 mit vernietetem Eisenstift

Stahl, rohblank

Artikel-Nr.	Abmessungen		
	Höhe h [mm]	Breite b [mm]	Dicke t [mm]
0127170U	40	170	2,5
0127200U	40	200	3,0

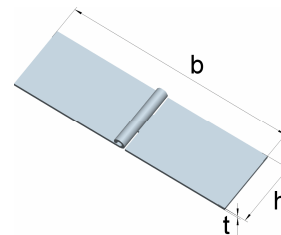
Starke Kistenbänder
 mit vernietetem Messingstift

Stahl, blau verzinkt

Artikel-Nr.	Abmessungen		
	Höhe h [mm]	Breite b [mm]	Dicke t [mm]
01211510	40	170	2,5

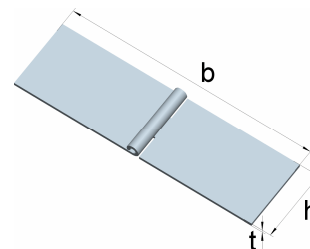

Größere Mengen auch in Edelstahl erhältlich.

Schwere Scharniere
 mit herausziehbarem Messingstift

Stahl, rohblank

Artikel-Nr.	Abmessungen		
	Höhe h [mm]	Breite b [mm]	Dicke t [mm]
01650600	60	55	2,5
01650950	95	65	3,0

mit vernietetem Messingstift

01650601	60	55	2,5
----------	----	----	-----

mit losem Eisenstift

01650602	60	55	2,5
----------	----	----	-----

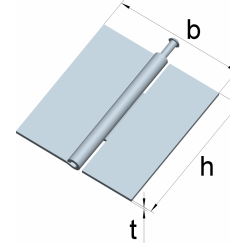

Konstruktionsbänder

verzinkte Stifte werden lose beige stellt

Artikel-Nr.	Abmessungen			Stift
	Höhe h [mm]	Breite b [mm]	Dicke t [mm]	Ø d [mm]
KO40800	80	74	3,0	8
KO41001	100	75	3,0	9
KO41200	120	75	3,0	9
KO41400	140	48	4,0	14
KO41401	140	122	4,0	14
KO41600	160	48	4,0	14
KO41601	160	122	4,0	14
KO41602	160	126	5,0	16
KO41800	180	52	4,0	14
KO41801	180	122	4,0	14
KO41803	180	126	5,0	16
KO42000	200	52	4,0	14
KO42001	200	122	4,0	14
KO42002	200	66	5,0	16
KO42003	200	126	5,0	16
KO42004	200	132	6,0	20

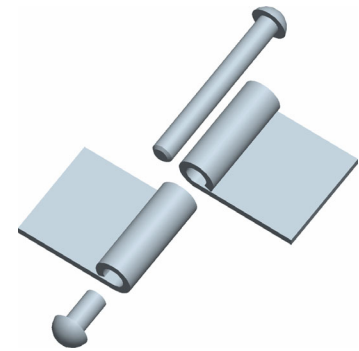
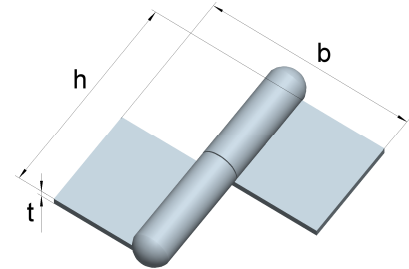
Stahl, rohblank

Konstruktionsbänder

 mit gekröpftem Gewerbe
 fester verzinkter Stift mit Zwischenring

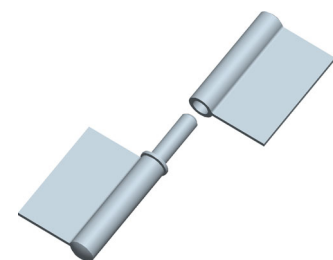
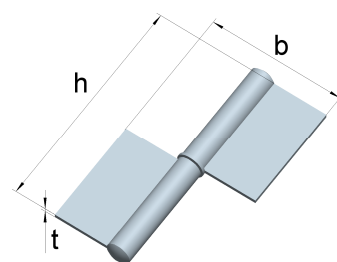
Artikel-Nr.	Abmessungen			Stift
	Höhe h [mm]	Breite b [mm]	Dicke t [mm]	Ø d [mm]
KO50600	60	50	1,5	5,9
KO50700	70	50	1,5	5,9
KO50800	80	50	1,5	5,9
KO51000	100	50	1,5	5,9

Stahl, rohblank



Quadratische Scharniere
mit gekröpftem Gewerbe
mit ausziehbarem Messingstift

Artikel-Nr.	Abmessungen		
	Höhe h [mm]	Breite b [mm]	Dicke t [mm]
01647511U	75	75	1,9

Stahl, rohblank

