

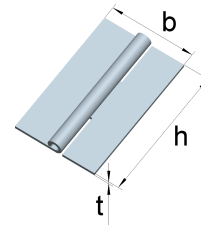

Scharniere nach DIN 7954 A
 mit vernietetem Messingstift

Stahl, rohblank

Artikel-Nr.	Abmessungen		
	Höhe h [mm]	Breite b [mm]	Dicke t [mm]
0125013U	40	26	0,9
0125014U	50	31	1,2
0125015U	60	34	1,4
0125017U	80	41	1,5

Scharniere nach DIN 7954 B
 mit vernietetem Messingstift

Stahl, rohblank

Artikel-Nr.	Abmessungen		
	Höhe h [mm]	Breite b [mm]	Dicke t [mm]
0125025U	60	46	1,4
0125027U	80	58	1,5

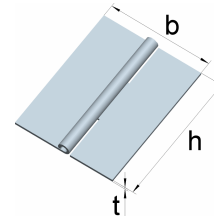
Scharniere nach DIN 7954 C
 mit vernietetem Messingstift

Stahl, rohblank

Artikel-Nr.	Abmessungen		
	Höhe h [mm]	Breite b [mm]	Dicke t [mm]
0125033U	40	40	0,9
0125034U	50	50	1,2
0125035U	60	60	1,4
0125039U	100	100	1,6

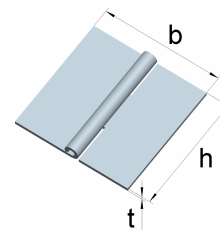
Scharniere nach DIN 7954 D
 mit vernietetem Messingstift

Stahl, rohblank

Artikel-Nr.	Abmessungen		
	Höhe h [mm]	Breite b [mm]	Dicke t [mm]
0125045U	60	90	1,4

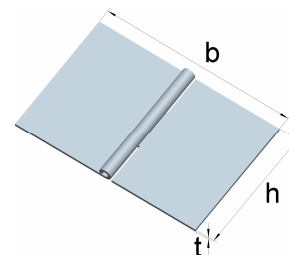

Tischbänder nach DIN 7957
 mit vernietetem Messingstift

Stahl, rohblank

Artikel-Nr.	Abmessungen		
	Höhe h [mm]	Breite b [mm]	Dicke t [mm]
0125053U	28	80	1,2
0125054U	32	100	1,3
0125056U	34	140	1,5

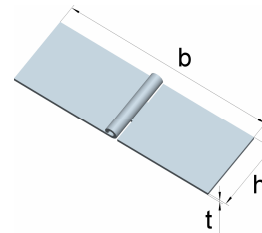
Schmale Tischbänder
 mit vernietetem Messingstift

Stahl, rohblank

Artikel-Nr.	Abmessungen		
	Höhe h [mm]	Breite b [mm]	Dicke t [mm]
0125064U	20	100	1,5

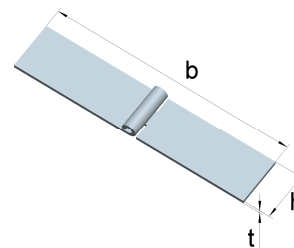
Starke Kistenbänder
 mit vernietetem Eisenstift

Stahl, rohblank

Artikel-Nr.	Abmessungen		
	Höhe h [mm]	Breite b [mm]	Dicke t [mm]
0127170U	40	170	2,5
0127200U	40	200	3,0

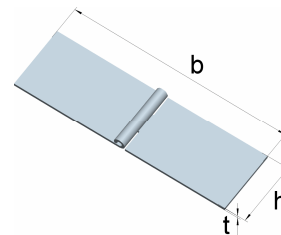
Starke Kistenbänder
 mit vernietetem Messingstift

Stahl, blau verzinkt

Artikel-Nr.	Abmessungen		
	Höhe h [mm]	Breite b [mm]	Dicke t [mm]
01211510	40	170	2,5

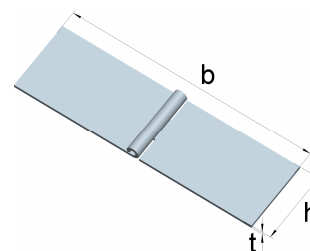

Größere Mengen auch in Edelstahl erhältlich.

Schwere Scharniere
 mit herausziehbarem Messingstift

Stahl, rohblank

Artikel-Nr.	Abmessungen		
	Höhe h [mm]	Breite b [mm]	Dicke t [mm]
01650600	60	55	2,5
01650950	95	65	3,0

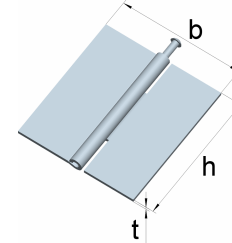

mit vernietetem Messingstift

01650601	60	55	2,5
----------	----	----	-----

mit losem Eisenstift

01650602	60	55	2,5
----------	----	----	-----

Konstruktionsbänder

verzinkte Stifte werden lose beige stellt

Artikel-Nr.	Abmessungen			Stift
	Höhe h [mm]	Breite b [mm]	Dicke t [mm]	Ø d [mm]
KO40800	80	74	3,0	8
KO41001	100	75	3,0	9
KO41200	120	75	3,0	9
KO41400	140	48	4,0	14
KO41401	140	122	4,0	14
KO41600	160	48	4,0	14
KO41601	160	122	4,0	14
KO41602	160	126	5,0	16
KO41800	180	52	4,0	14
KO41801	180	122	4,0	14
KO41803	180	126	5,0	16
KO42000	200	52	4,0	14
KO42001	200	122	4,0	14
KO42002	200	66	5,0	16
KO42003	200	126	5,0	16
KO42004	200	132	6,0	20

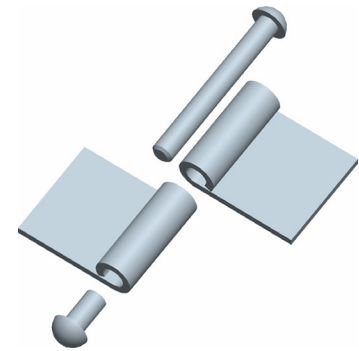
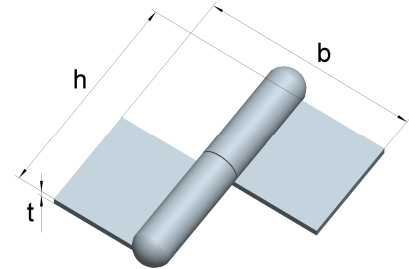
Stahl, rohblank

Konstruktionsbänder

 mit gekröpftem Gewerbe
 fester verzinkter Stift mit Zwischenring

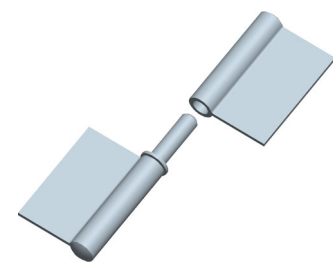
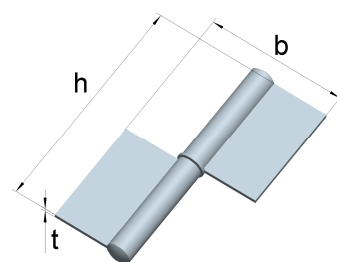
Artikel-Nr.	Abmessungen			Stift
	Höhe h [mm]	Breite b [mm]	Dicke t [mm]	Ø d [mm]
KO50600	60	50	1,5	5,9
KO50700	70	50	1,5	5,9
KO50800	80	50	1,5	5,9
KO51000	100	50	1,5	5,9

Stahl, rohblank



Quadratische Scharniere
mit gekröpftem Gewerbe
mit ausziehbarem Messingstift

Artikel-Nr.	Abmessungen		
	Höhe h [mm]	Breite b [mm]	Dicke t [mm]
01647511U	75	75	1,9

Stahl, rohblank

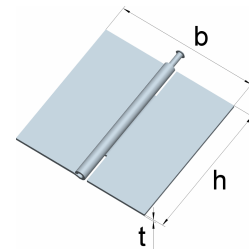

Scharniere ähnlich DIN 7954 A
 mit vernietetem Edelstahlstift

Edelstahl, 1.4301

Artikel-Nr.	Abmessungen		
	Höhe h [mm]	Breite b [mm]	Dicke t [mm]
0125014NU	50	31	1,2

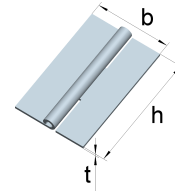
Scharniere ähnlich DIN 7954 B
 mit vernietetem Edelstahlstift

Edelstahl, 1.4301

Artikel-Nr.	Abmessungen		
	Höhe h [mm]	Breite b [mm]	Dicke t [mm]
0125025NU	60	46	1,4

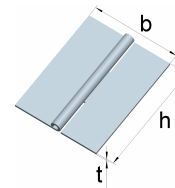
Scharniere ähnlich DIN 7954 C
 mit vernietetem Edelstahlstift

Edelstahl, 1.4301

Artikel-Nr.	Abmessungen		
	Höhe h [mm]	Breite b [mm]	Dicke t [mm]
0125033NU	40	40	0,9

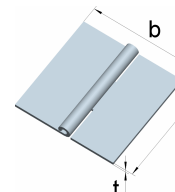
Scharniere ähnlich DIN 7954 D
 mit vernietetem Edelstahlstift

Edelstahl, 1.4301

Artikel-Nr.	Abmessungen		
	Höhe h [mm]	Breite b [mm]	Dicke t [mm]
0125045NU	60	90	1,4

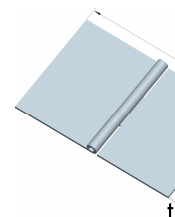
Tischbänder ähnlich DIN 7957
 mit vernietetem Edelstahlstift

Edelstahl, 1.4301

Artikel-Nr.	Abmessungen		
	Höhe h [mm]	Breite b [mm]	Dicke t [mm]
0125054NU	32	100	1,3

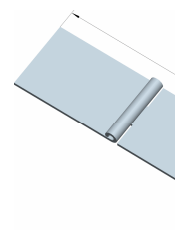

Für weitere Informationen nehmen Sie bitte Kontakt mit uns auf.

 Tel +49 (0) 2333 / 96 82-50 - Fax +49 (0) 2333 / 96 82-90 - info@winkelstraeter.de

Türscharniere

mit vernietetem Edelstahlstift

Edelstahl, 1.4301

Artikel-Nr.	Abmessungen		
	Höhe h [mm]	Breite b [mm]	Dicke t [mm]
0128709U	90	85	2,5

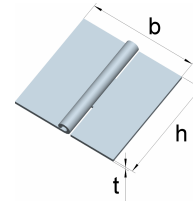
Quadratische Scharniere

mit losem Edelstahlstift

Edelstahl, 1.4301

Artikel-Nr.	Abmessungen		
	Höhe h [mm]	Breite b [mm]	Dicke t [mm]
01646011NU	63	63	1,5
01647611NU	75	75	1,8

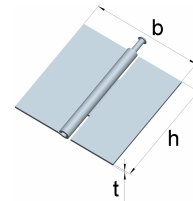
Starke quadratische Scharniere

mit vernietetem Edelstahlstift

Edelstahl, 1.4301

Artikel-Nr.	Abmessungen		
	Höhe h [mm]	Breite b [mm]	Dicke t [mm]
0126133NU	75	75	1,9

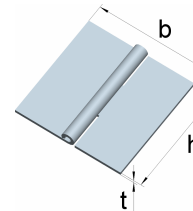

Stangen- und Haubenscharniere

Artikel-Nr.	Abmessungen Scharnier			Gewerbe länge L ₁ [mm]	Länge L [mm]	Material	Lochung
	Breite b [mm]	Dicke t [mm]	Ø d [mm]				
St20070	20,0	0,70	1,75	15	2.000	Stahl blank Stahl verzinkt Edelstahl 1.4301	gelocht ungelocht
					3.500		
St25070	25,0	0,70	1,75	15	2.000	Stahl blank Stahl verzinkt Edelstahl 1.4301	gelocht ungelocht
					3.500		
St28070	28,0	0,70	1,75	15	3.500	Stahl blank Stahl verzinkt Edelstahl 1.4301	gelocht ungelocht
St32070	32,0	0,70	1,75	15	2.000 3.500		
St40070	40,0	0,70	1,75	15	3.500	Stahl blank Edelstahl 1.4301	gelocht ungelocht
St50070	50,0	0,70	1,75	15	3.500		
St20100	20,0	1,00	1,75	15	2.000 3.500	Stahl blank Edelstahl 1.4301	gelocht ungelocht
St25100	25,0	1,00	1,75	15	2.000 3.500		
St28100	28,0	1,00	1,75	15	3.500	Stahl blank Edelstahl 1.4301	gelocht ungelocht
St30100	30,5	1,00	1,75	15	2.000 3.500		
St32100	32,0	1,00	1,75	15	2.000 3.500	Stahl blank Stahl verzinkt Edelstahl 1.4301	gelocht ungelocht
St40100	40,0	1,00	1,75	15	2.000 3.500		
St50100	50,0	1,00	1,75	15	2.000 3.500	Stahl blank Edelstahl 1.4301	gelocht ungelocht
St32125	32,0	1,25	2,50	30	2.000 3.500		
St40125	40,0	1,25	2,50	30	2.000 3.500	Stahl blank Stahl verzinkt Edelstahl 1.4301	gelocht ungelocht
St46125	40,0	1,25	6,00	30	2.000 3.500		
St45125	45,0	1,25	2,50	30	3.500	Stahl blank Stahl verzinkt Edelstahl 1.4301	ungelocht

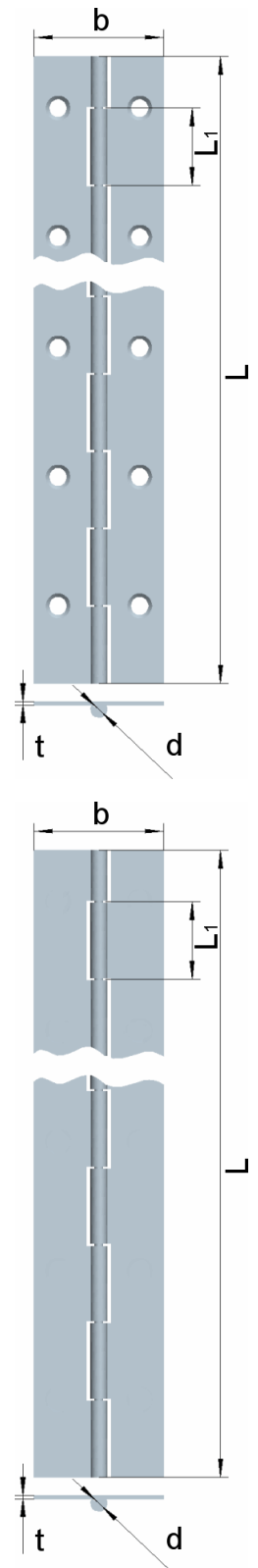

Bitte geben Sie zusätzlich zur Artikel-Nr. die gewünschte Länge, das Material und die Lochung an.

Für weitere Informationen nehmen Sie bitte Kontakt mit uns auf.

Tel +49 (0) 2333 / 96 82-50 - Fax +49 (0) 2333 / 96 82-90 - info@winkelstraeter.de

Stangen- und Haubenscharniere

Artikel-Nr.	Abmessungen Scharnier			Gewerbe länge L ₁ [mm]	Länge L [mm]	Material	Lochung
	Breite b [mm]	Dicke t [mm]	Ø d [mm]				
St47125	45	1,25	6,0	30	2.000	Stahl blank Stahl verzinkt Edelstahl 1.4301	gelocht
					3.500		ungelocht
St50125	50	1,25	2,5	30	2.000	Stahl blank Stahl verzinkt Edelstahl 1.4301	gelocht
					3.500		ungelocht
St56125	50	1,25	6,0	30	3.500	Stahl blank	gelocht ungelocht
St60125	60	1,25	2,5	15	2.000	Stahl blank Stahl verzinkt Edelstahl 1.4301	gelocht
					3.500		ungelocht
St66125	60	1,25	6,0	30	3.500	Stahl blank	ungelocht
St70125	70	1,25	2,5	30	3.500	Stahl blank	ungelocht
St32150	32	1,50	3,0	30	2.000	Stahl blank Stahl verzinkt Edelstahl 1.4301	gelocht
					3.500		ungelocht
St40150	40	1,50	3,0	30	2.000	Stahl blank Stahl verzinkt Edelstahl 1.4301	gelocht
					3.500		ungelocht
St45150	45	1,50	3,0	30	3.500	Stahl blank Edelstahl 1.4301	gelocht
							ungelocht
St50150	50	1,50	3,0	30	2.000	Stahl blank Stahl verzinkt Edelstahl 1.4301	gelocht
					3.500		ungelocht
St60150	60	1,50	3,0	30	2.000	Stahl blank Stahl verzinkt Edelstahl 1.4301	gelocht
					3.500		ungelocht
St70150	70	1,50	3,0	30	2.000	Stahl blank Stahl verzinkt Edelstahl 1.4301	gelocht
					3.500		ungelocht
St80150	80	1,50	3,0	30	3.500	Stahl blank Stahl verzinkt Edelstahl 1.4301	gelocht
							ungelocht
St40200	40	2,00	4,0	30	2.000	Stahl blank Stahl verzinkt Edelstahl 1.4301	gelocht
					3.500		ungelocht
St46200	40	2,00	6,0	30	3.500	Stahl blank Stahl verzinkt Edelstahl 1.4301	gelocht
							ungelocht
St45200	45	2,00	4,0	30	3.000	Stahl blank Stahl verzinkt	ungelocht
St47200	45	2,00	6,0	30	2.000	Stahl blank Stahl verzinkt Edelstahl 1.4301	ungelocht
					3.500		

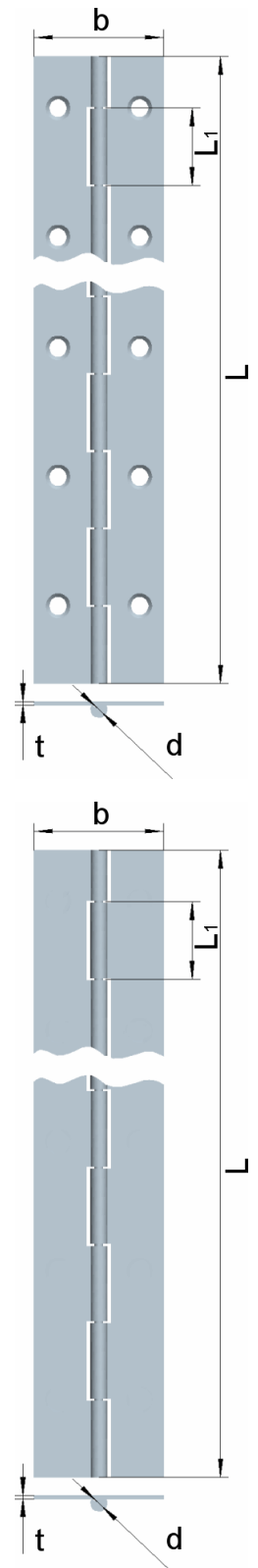

Bitte geben Sie zusätzlich zur Artikel-Nr. die gewünschte Länge, das Material und die Lochung an.

Für weitere Informationen nehmen Sie bitte Kontakt mit uns auf.

Tel +49 (0) 2333 / 96 82-50 - Fax +49 (0) 2333 / 96 82-90 - info@winkelstraeter.de

Stangen- und Haubenscharniere

Artikel-Nr.	Abmessungen Scharnier			Gewerbe länge L ₁ [mm]	Länge L [mm]	Material	Lochung
	Breite b [mm]	Dicke t [mm]	Ø d [mm]				
St50200	50	2,00	4,0	30	2.000	Stahl blank Stahl verzinkt Edelstahl 1.4301	gelocht ungelocht
					3.500		
St56200	50	2,00	6,0	30	2.000	Stahl blank Stahl verzinkt Edelstahl 1.4301	gelocht ungelocht
					3.500		
St60200	60	2,00	4,0	30	3.500	Stahl blank Stahl verzinkt Edelstahl 1.4301	gelocht ungelocht
St66200	60	2,00	6,0	30	2.000	Stahl blank Stahl verzinkt Edelstahl 1.4301	gelocht ungelocht
					3.500		
St70200	70	2,00	6,0	30	3.500	Stahl blank Stahl verzinkt Edelstahl 1.4301	gelocht ungelocht
St86200	80	2,00	6,0	30	2.000	Stahl blank Stahl verzinkt Edelstahl 1.4301	gelocht ungelocht
					3.500		
St10020	100	2,00	6,0	30	2.000	Stahl blank Stahl verzinkt Edelstahl 1.4301	ungelocht
					3.500		
St40300	40	3,00	6,0	30	2.000	Stahl blank Stahl verzinkt Edelstahl 1.4301	ungelocht
					3.500		
St50300	50	3,00	6,0	30	2.000	Stahl blank Stahl verzinkt Edelstahl 1.4301	ungelocht
					3.500		
St60300	60	3,00	6,0	30	2.000	Stahl blank Stahl verzinkt Edelstahl 1.4301	gelocht ungelocht
					3.500		
St61300	60	3,00	10,0	30	3.000	Stahl blank	ungelocht
St61300	60	3,00	10,0	30	3.000	Edelstahl 1.4301	gelocht ungelocht
St70300	70	3,00	6,0	30	2.000	Stahl blank Stahl verzinkt Edelstahl 1.4301	gelocht ungelocht
					3.500		
St80300	80	3,00	6,0	30	2.000	Stahl blank Stahl verzinkt Edelstahl 1.4301	gelocht ungelocht
					3.500		
St81300	80	3,00	10,0	30	3.000	Stahl blank Edelstahl 1.4301	ungelocht
St10030	100	3,00	6,0	30	2.000	Stahl blank Edelstahl 1.4301	gelocht ungelocht
					3.500		
St10130	100	3,00	10,0	30	3.000	Stahl blank Edelstahl 1.4301	ungelocht

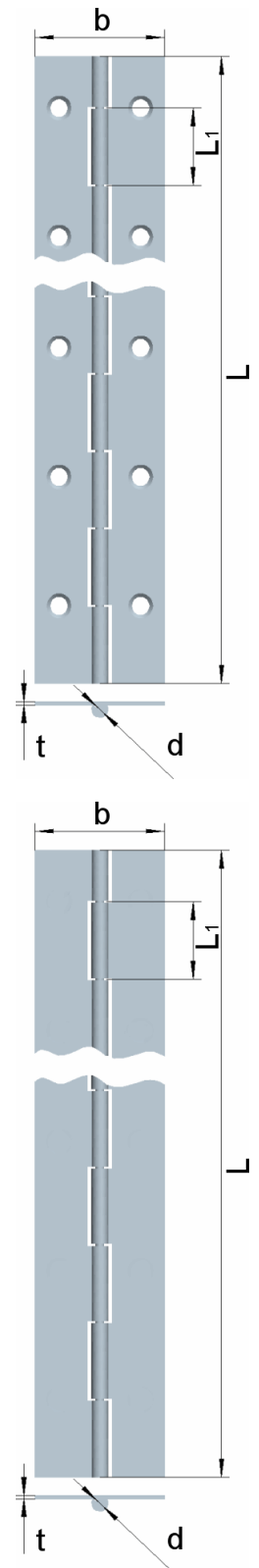

Bitte geben Sie zusätzlich zur Artikel-Nr. die gewünschte Länge, das Material und die Lochung an.

Für weitere Informationen nehmen Sie bitte Kontakt mit uns auf.

Tel +49 (0) 2333 / 96 82-50 - Fax +49 (0) 2333 / 96 82-90 - info@winkelstraeter.de

Nietgelenkbänder nach DIN 31211
Stahl, rohblank

Artikel-Nr.	Abmessungen						Bolzen Ø d [mm]	Gesamt Länge L [mm]	Zusammen- bauform
	Außenhälfte			Innenhälfte					
	Breite b [mm]	Höhe h [mm]	Dicke t [mm]	Breite b1 [mm]	Höhe h [mm]	Dicke t [mm]			
01460011	20	4	3	20	4	3	4	40	I
01460012	20	4	3	20	4	3	4	40	II
01460031	20	4	3	40	4	3	4	40	I
01460032	20	4	3	40	4	3	4	40	II
01460051	40	4	3	40	4	3	4	40	I
01460052	40	4	3	40	4	3	4	40	II
01460071	30	6	5	30	6	5	6	60	I
01460072	30	6	5	30	6	5	6	60	II
01460091	30	6	5	60	6	5	6	60	I
01460092	30	6	5	60	6	5	6	60	II
01460111	30	6	5	30	9	5	6	60	I
01460112	30	6	5	30	9	5	6	60	II
01460131	30	6	5	60	9	5	6	60	I
01460132	30	6	5	60	9	5	6	60	II
01460191	60	6	5	60	6	5	6	60	I
01460192	60	6	5	60	6	5	6	60	II
01460211	60	6	5	30	9	5	6	60	I
01460212	60	6	5	30	9	5	6	60	II
01460491	40	8	7	40	8	7	8	80	I
01460492	40	8	7	40	8	7	8	80	II
01460511	40	8	7	80	8	7	8	80	I
01460512	40	8	7	80	8	7	8	80	II
01460571	80	8	7	80	8	7	8	80	I
01460572	80	8	7	80	8	7	8	80	II

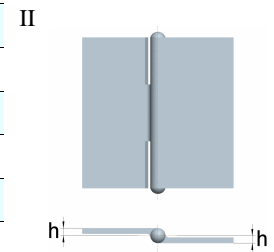
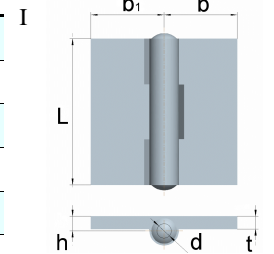
Bolzengelenkbänder nach DIN 31211
Stahl, rohblank

01460021	20	4	3	20	4	3	4	40	I
01460022	20	4	3	20	4	3	4	40	II
01460081	30	6	5	30	6	5	6	60	I
01460082	30	6	5	30	6	5	6	60	II
01460121	30	6	5	30	9	5	6	60	I
01460122	30	6	5	30	9	5	6	60	II
01460501	40	8	7	40	8	7	8	80	I
01460502	40	8	7	40	8	7	8	80	II
01460581	80	8	7	80	8	7	8	80	I
01460582	80	8	7	80	8	7	8	80	II

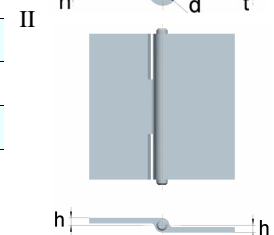
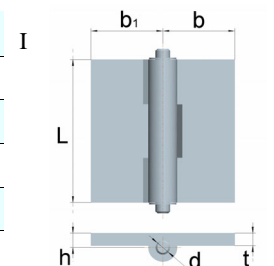

Für weitere Informationen nehmen Sie bitte Kontakt mit uns auf.

Tel +49 (0) 2333 / 96 82-50 - Fax +49 (0) 2333 / 96 82-90 - info@winkelstraeter.de

Wagentürscharrniere
 mit herausziehbarem Stahlriet

Stahl, rohblank

Artikel-Nr.	Abmessungen		
	Höhe h [mm]	Breite b [mm]	Dicke t [mm]
0145003	30	60+60	3
0145004	40	20+20	3
0145005	40	40+40	3
0145006	40	60+60	3
0145007	30	30+30	5
0145008	30	40+40	5
0145010	30	60+60	5
0145012	40	30+30	5
0145013	40	40+40	5
0145015	40	60+60	5
0145018	40	100+100	5
0145020	50	30+30	5
0145022	50	50+50	5
0145023	50	60+60	5
0145024	50	80+80	5
0145026	50	100+100	5
0145028	60	30+30	5
0145031	60	60+60	5
0145032	60	80+80	5
0145036	50	80+80	6
0145040	60	100+100	6
0145047	80	80+80	6
0145048	80	100+100	6
0145052	100	120+120	6
0145063	80	150+150	7
0145065	100	100+100	7

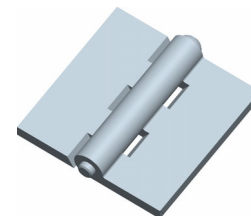
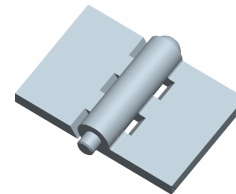
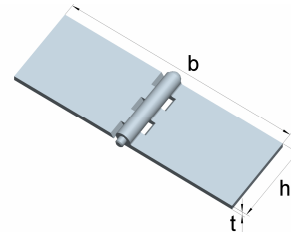

Wagentürscharrniere sind auch mit Ölerstift lieferbar.
 Weitere Ausführungen auf Anfrage, z. B. mit Nacharbeit (gelocht, gewinkelt, verzinkt, etc.).

Profilscharrniere

0145022VA	50	50+50	5
-----------	----	-------	---

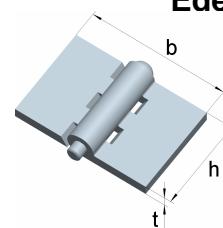
Edelstahl, 1.4301

Für weitere Informationen nehmen Sie bitte Kontakt mit uns auf.

Tel +49 (0) 2333 / 96 82-50 - Fax +49 (0) 2333 / 96 82-90 - info@winkelstraeter.de

Französische Kistenbänder
 mit vernietetem Messingstift

Artikel-Nr.	Abmessungen			für Schrauben		Lochbild
	Höhe h [mm]	Breite b [mm]	Dicke t [mm]	Ø [mm]	Anzahl	
0122812ZB	30	120	2,00	4,0	6	I
0122814ZB	35	140	2,00	4,0	8	II
0122816ZB	35	160	2,00	4,0	8	II
0122818ZB	35	180	2,00	4,0	8	II
0122820ZB	35	200	2,20	4,0	8	II
0122825ZB	38	250	2,50	5,0	10	III
0122830ZB	38	300	2,50	5,0	10	III
0122840ZB	40	400	3,00	5,0	10	III
0122850ZB	40	500	2,75	5,0	10	III

Stahl, blau verzinkt

Lochbilder

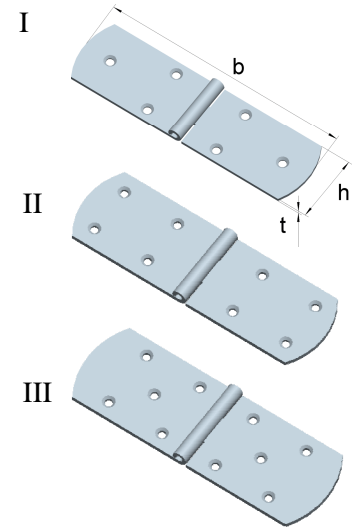
Starke Kistenbänder
 mit vernietetem Eisenstift

Artikel-Nr.	Abmessungen			für Schrauben		Lochbild
	Höhe h [mm]	Breite b [mm]	Dicke t [mm]	Ø [mm]	Anzahl	
0127170ZB	40	170	2,5	4,5	6	I
0127200ZB	40	200	3,0	5,0	6	I

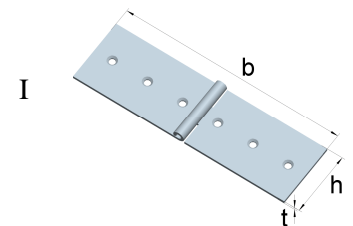
Stahl, blau verzinkt

Starke Kistenbänder
 mit vernietetem Eisenstift

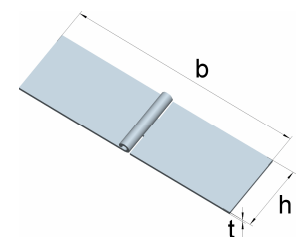
Artikel-Nr.	Abmessungen		
	Höhe h [mm]	Breite b [mm]	Dicke t [mm]
0127170U	40	170	2,5
0127200U	40	200	3,0

Stahl, rohblank

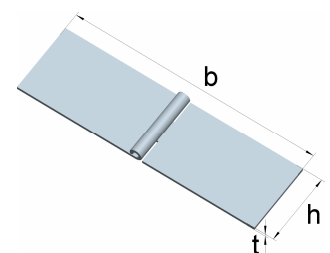
Starke Kistenbänder
 mit vernietetem Messingstift

Artikel-Nr.	Abmessungen		
	Höhe h [mm]	Breite b [mm]	Dicke t [mm]
01211510	40	170	2,5

Stahl, blau verzinkt

Größere Mengen auch in Edelstahl erhältlich.