



Schmale Scharniere

mit vernietetem Edelstahlstift

Artikel-Nr.	Abmessungen			für Schrauben		Lochbild
	Höhe h [mm]	Breite b [mm]	Dicke t [mm]	Ø [mm]	Anzahl	
0125012N	30	22	0,9	2,0	4	I
0125013N	40	26	0,9	2,5	4	I
0125014N	50	31	1,0	3,0	6	II
0125015N	60	34	1,2	3,0	6	II
0125017N	80	41	1,5	3,5	6	II
0125019N	100	52	1,5	4,0	8	III

Edelstahl, 1.4301

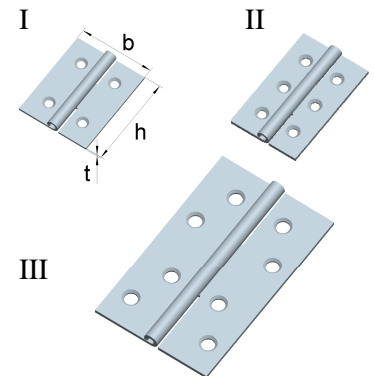
Lochbilder

Halbbreite Scharniere

mit vernietetem Edelstahlstift

Artikel-Nr.	Abmessungen			für Schrauben		Lochbild
	Höhe h [mm]	Breite b [mm]	Dicke t [mm]	Ø [mm]	Anzahl	
0125023N	40	32	0,9	2,5	4	I
0125024N	50	39	1,0	3,0	6	II
0125025N	60	46	1,2	3,0	6	II
0125027N	80	58	1,5	3,5	6	II
0125029N	100	72	1,5	4,0	8	III

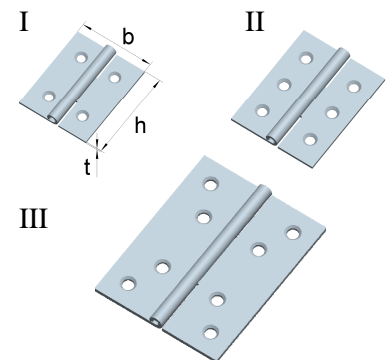
Edelstahl, 1.4301

Quadratische Scharniere

mit vernietetem Edelstahlstift

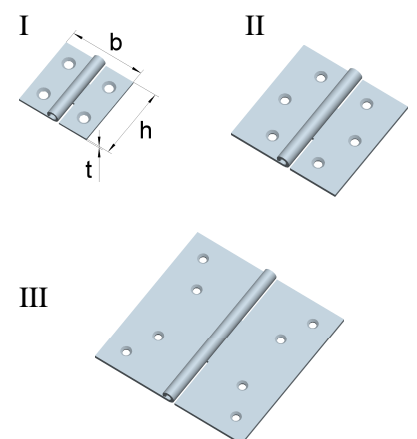
Artikel-Nr.	Abmessungen			für Schrauben		Lochbild
	Höhe h [mm]	Breite b [mm]	Dicke t [mm]	Ø [mm]	Anzahl	
0125032N	30	30	0,80	2,5	4	I
0125033N	40	40	0,90	2,5	4	I
0125034N	50	50	1,00	3,0	6	II
0125035N	60	60	1,25	3,0	6	II
0125036N	70	70	1,25	3,5	6	II
0125037N	80	80	1,50	3,5	6	II
0125039N	100	100	1,50	4,0	8	III

Edelstahl, 1.4301

Quadratische Scharniere

mit vernietetem Edelstahlstift

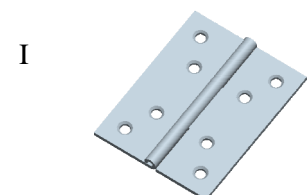
Artikel-Nr.	Abmessungen			für Schrauben		Lochbild
	Höhe h [mm]	Breite b [mm]	Dicke t [mm]	Ø [mm]	Anzahl	
12264101	100	100	2,0	4,0	8	I

Edelstahl, 1.4571

Für weitere Informationen nehmen Sie bitte Kontakt mit uns auf.

Tel +49 (0) 2333 / 96 82-50 - Fax +49 (0) 2333 / 96 82-90 - info@winkelstraeter.de

Breite Scharniere
 mit vernietetem Edelstahlstift

Artikel-Nr.	Abmessungen			für Schrauben		Lochbild
	Höhe h [mm]	Breite b [mm]	Dicke t [mm]	Ø [mm]	Anzahl	
0125042N	30	45	1,0	3,0	6	I
0125043N	40	60	0,9	3,0	6	I
0125044N	50	75	1,2	3,5	8	II
0125045N	60	90	1,2	3,5	8	III
0125047N	80	120	1,5	4,0	8	IV

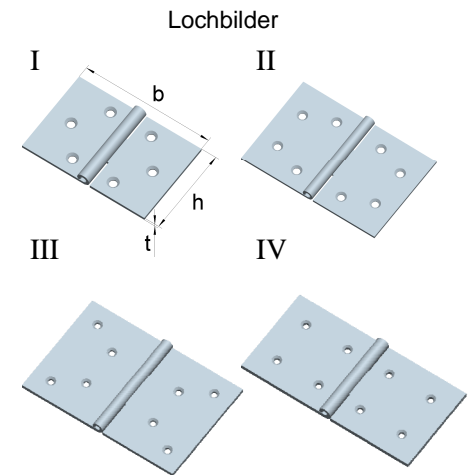
Edelstahl, 1.4301

Tischbänder nach DIN 7957
 mit vernietetem Edelstahlstift

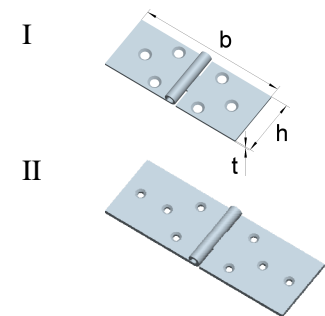
Artikel-Nr.	Abmessungen			für Schrauben		Lochbild
	Höhe h [mm]	Breite b [mm]	Dicke t [mm]	Ø [mm]	Anzahl	
0125053N	28	80	1,0	3,0	6	I
0125054N	32	100	1,2	3,0	6	I
0125055N	33	120	1,2	3,5	8	II
0125056N	34	140	1,5	3,5	8	II
0125057N	37	160	1,5	3,5	8	II

Edelstahl, 1.4301

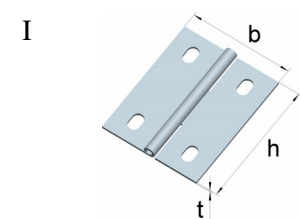
Scharniere mit Langlöchern (Badscharniere)
 mit vernietetem Edelstahlstift

Artikel-Nr.	Abmessungen			für Schrauben		Lochbild
	Höhe h [mm]	Breite b [mm]	Dicke t [mm]	Ø [mm]	Anzahl	
26028202	60	48	2,0	5,0	4	I

Edelstahl, 1.4301

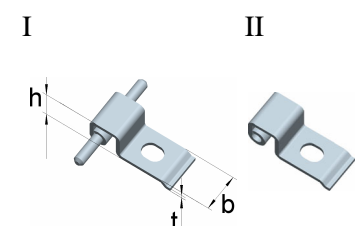
Briefkastenscharniere mit Langloch

Artikel-Nr.	Abmessungen			für Schrauben		Form
	Höhe h [mm]	Breite b [mm]	Dicke t [mm]	Ø [mm]	Anzahl	
19042201	12,5	15	1,5	3,0	1	I
12176201	12,5	15	1,5	3,0	1	II

Edelstahl, 1.4301



Türscharniere

mit vernietetem Edelstahlstift und Edelstahlzwischenringen

Edelstahl, 1.4301

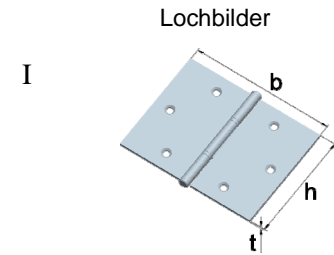
Artikel-Nr.	Abmessungen			für Schrauben		Lochbild
	Höhe h [mm]	Breite b [mm]	Dicke t [mm]	Ø [mm]	Anzahl	
01287075	75	75	2,5	4,0	6	I
01287090	90	85	2,5	4,5	6	I

Halbbreite Scharniere

mit losem Edelstahlstift

Edelstahl, 1.4301

Artikel-Nr.	Abmessungen			für Schrauben		Lochbild
	Höhe h [mm]	Breite b [mm]	Dicke t [mm]	Ø [mm]	Anzahl	
01646011N	60	60	1,5	4,0	6	I
01647611N	75	75	1,8	4,0	6	I
01649011N	90	90	1,8	4,5	6	I

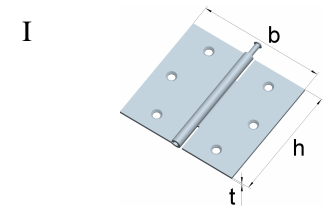
Starke quadratische Scharniere

mit vernietetem Edelstahlstift

Edelstahl, 1.4301

Artikel-Nr.	Abmessungen			für Schrauben		Lochbild
	Höhe h [mm]	Breite b [mm]	Dicke t [mm]	Ø [mm]	Anzahl	
0126132N	63	63	1,5	4,0	6	I

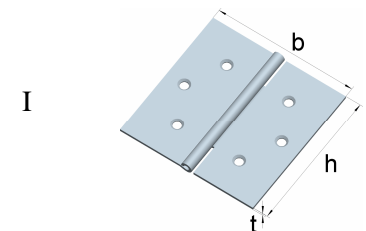
Quadratische Scharniere mit abgerundeten Ecken

mit losem Edelstahlstift

Edelstahl, 1.4301

Artikel-Nr.	Abmessungen			für Schrauben		Lochbild
	Höhe h [mm]	Breite b [mm]	Dicke t [mm]	Ø [mm]	Anzahl	
01647612	75	75	1,9	4,0	6	I

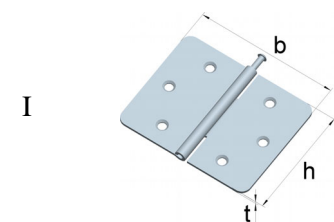
Aushebbare Möbelscharniere

mit Edelstahlstift

Edelstahl, 1.4301

Artikel-Nr.	Abmessungen			für Schrauben		Ausführung
	Höhe h [mm]	Breite b [mm]	Dicke t [mm]	Ø [mm]	Anzahl	
01262500	50	41,5	1,5	3,0	6	links
01262511	50	41,5	1,5	3,0	6	rechts

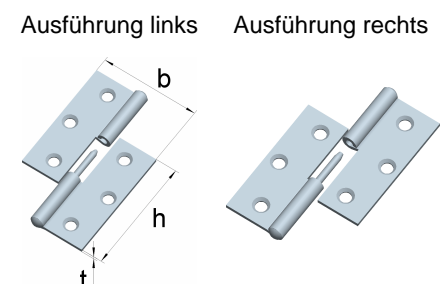

Für weitere Informationen nehmen Sie bitte Kontakt mit uns auf.

Tel +49 (0) 2333 / 96 82-50 - Fax +49 (0) 2333 / 96 82-90 - info@winkelstraeter.de

Steigebänder

 bei Öffnung des Scharniers um 180°
 hebt sich das Scharnierteil um 12 mm

Edelstahl, 1.4301

Artikel-Nr.	Abmessungen			für Schrauben		Ausführung
	Höhe h [mm]	Breite b [mm]	Dicke t [mm]	Ø [mm]	Anzahl	
00875100	100	62	3,0	5,0	6	links
00875101	100	62	3,0	5,0	6	rechts

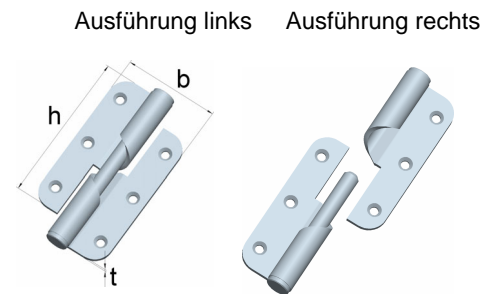
Federscharniere

mit beidseitig vernietetem Edelstahlstift

Edelstahl, 1.4404

Artikel-Nr.	Abmessungen					für Schrauben	
	Höhe h [mm]	Breite b [mm]	Breite b1 [mm]	a [mm]	Dicke t [mm]	Ø [mm]	Anzahl
081400000	60	30	25	9	1,5	6,0	4

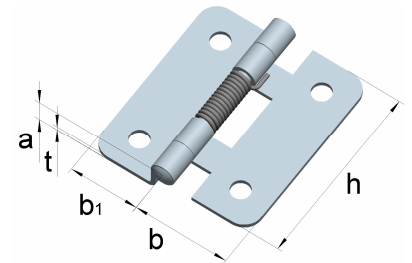

Scharniere ähnlich DIN 7954 A
 mit vernietetem Edelstahlstift

Edelstahl, 1.4301

Artikel-Nr.	Abmessungen		
	Höhe h [mm]	Breite b [mm]	Dicke t [mm]
0125014NU	50	31	1,2

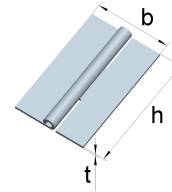
Scharniere ähnlich DIN 7954 B
 mit vernietetem Edelstahlstift

Edelstahl, 1.4301

Artikel-Nr.	Abmessungen		
	Höhe h [mm]	Breite b [mm]	Dicke t [mm]
0125025NU	60	46	1,4

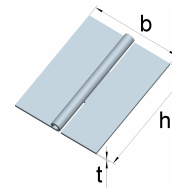
Scharniere ähnlich DIN 7954 C
 mit vernietetem Edelstahlstift

Edelstahl, 1.4301

Artikel-Nr.	Abmessungen		
	Höhe h [mm]	Breite b [mm]	Dicke t [mm]
0125033NU	40	40	0,9

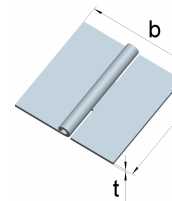
Scharniere ähnlich DIN 7954 D
 mit vernietetem Edelstahlstift

Edelstahl, 1.4301

Artikel-Nr.	Abmessungen		
	Höhe h [mm]	Breite b [mm]	Dicke t [mm]
0125045NU	60	90	1,4

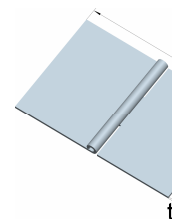
Tischbänder ähnlich DIN 7957
 mit vernietetem Edelstahlstift

Edelstahl, 1.4301

Artikel-Nr.	Abmessungen		
	Höhe h [mm]	Breite b [mm]	Dicke t [mm]
0125054NU	32	100	1,3

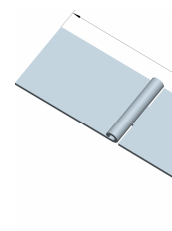

Für weitere Informationen nehmen Sie bitte Kontakt mit uns auf.

 Tel +49 (0) 2333 / 96 82-50 - Fax +49 (0) 2333 / 96 82-90 - info@winkelstraeter.de

Türscharniere

mit vernietetem Edelstahlstift

Edelstahl, 1.4301

Artikel-Nr.	Abmessungen		
	Höhe h [mm]	Breite b [mm]	Dicke t [mm]
0128709U	90	85	2,5

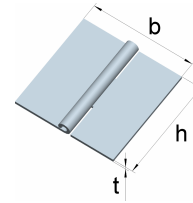
Quadratische Scharniere

mit losem Edelstahlstift

Edelstahl, 1.4301

Artikel-Nr.	Abmessungen		
	Höhe h [mm]	Breite b [mm]	Dicke t [mm]
01646011NU	63	63	1,5
01647611NU	75	75	1,8

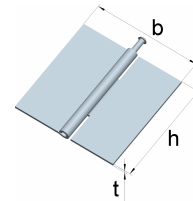
Starke quadratische Scharniere

mit vernietetem Edelstahlstift

Edelstahl, 1.4301

Artikel-Nr.	Abmessungen		
	Höhe h [mm]	Breite b [mm]	Dicke t [mm]
0126133NU	75	75	1,9

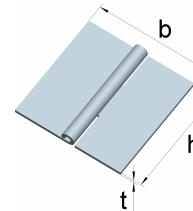

Stangen- und Haubenscharniere

Artikel-Nr.	Abmessungen Scharnier			Gewerbe länge L ₁ [mm]	Länge L [mm]	Material	Lochung
	Breite b [mm]	Dicke t [mm]	Ø d [mm]				
St20070	20,0	0,70	1,75	15	2.000	Stahl blank Stahl verzinkt Edelstahl 1.4301	gelocht ungelocht
					3.500		
St25070	25,0	0,70	1,75	15	2.000	Stahl blank Stahl verzinkt Edelstahl 1.4301	gelocht ungelocht
					3.500		
St28070	28,0	0,70	1,75	15	3.500	Stahl blank Stahl verzinkt Edelstahl 1.4301	gelocht ungelocht
St32070	32,0	0,70	1,75	15	2.000 3.500		
St40070	40,0	0,70	1,75	15	3.500	Stahl blank Edelstahl 1.4301	gelocht ungelocht
St50070	50,0	0,70	1,75	15	3.500		
St20100	20,0	1,00	1,75	15	2.000 3.500	Stahl blank Edelstahl 1.4301	gelocht ungelocht
St25100	25,0	1,00	1,75	15	2.000 3.500		
St28100	28,0	1,00	1,75	15	3.500	Stahl blank Edelstahl 1.4301	gelocht ungelocht
St30100	30,5	1,00	1,75	15	2.000 3.500		
St32100	32,0	1,00	1,75	15	2.000 3.500	Stahl blank Stahl verzinkt Edelstahl 1.4301	gelocht ungelocht
St40100	40,0	1,00	1,75	15	2.000 3.500		
St50100	50,0	1,00	1,75	15	2.000 3.500	Stahl blank Edelstahl 1.4301	gelocht ungelocht
St32125	32,0	1,25	2,50	30	2.000 3.500		
St40125	40,0	1,25	2,50	30	2.000 3.500	Stahl blank Stahl verzinkt Edelstahl 1.4301	gelocht ungelocht
St46125	40,0	1,25	6,00	30	2.000 3.500		
St45125	45,0	1,25	2,50	30	3.500	Stahl blank Stahl verzinkt Edelstahl 1.4301	ungelocht

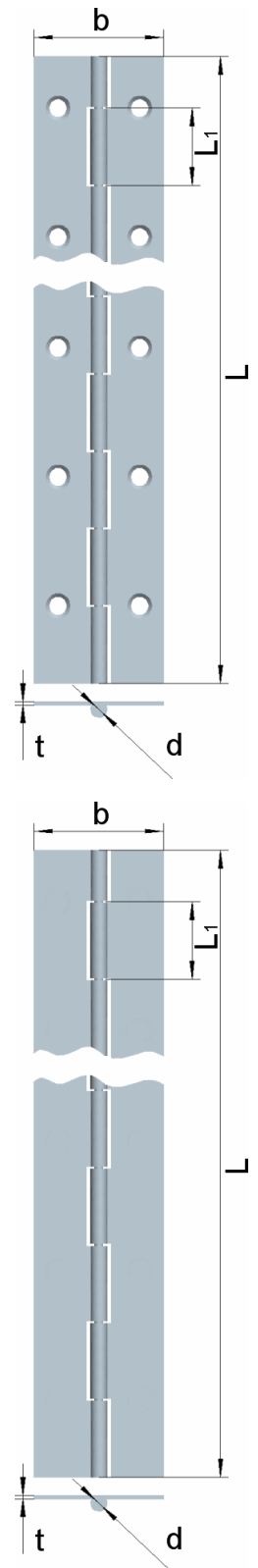

Bitte geben Sie zusätzlich zur Artikel-Nr. die gewünschte Länge, das Material und die Lochung an.

Für weitere Informationen nehmen Sie bitte Kontakt mit uns auf.

Tel +49 (0) 2333 / 96 82-50 - Fax +49 (0) 2333 / 96 82-90 - info@winkelstraeter.de

Stangen- und Haubenscharniere

Artikel-Nr.	Abmessungen Scharnier			Gewerbe länge L ₁ [mm]	Länge L [mm]	Material	Lochung
	Breite b [mm]	Dicke t [mm]	Ø d [mm]				
St47125	45	1,25	6,0	30	2.000 3.500	Stahl blank Stahl verzinkt Edelstahl 1.4301	gelocht ungelocht
St50125	50	1,25	2,5	30	2.000 3.500	Stahl blank Stahl verzinkt Edelstahl 1.4301	gelocht ungelocht
St56125	50	1,25	6,0	30	3.500	Stahl blank	gelocht ungelocht
St60125	60	1,25	2,5	15	2.000 3.500	Stahl blank Stahl verzinkt Edelstahl 1.4301	gelocht ungelocht
St66125	60	1,25	6,0	30	3.500	Stahl blank	ungelocht
St70125	70	1,25	2,5	30	3.500	Stahl blank	ungelocht
St32150	32	1,50	3,0	30	2.000 3.500	Stahl blank Stahl verzinkt Edelstahl 1.4301	gelocht ungelocht
St40150	40	1,50	3,0	30	2.000 3.500	Stahl blank Stahl verzinkt Edelstahl 1.4301	gelocht ungelocht
St45150	45	1,50	3,0	30	3.500	Stahl blank Edelstahl 1.4301	gelocht ungelocht
St50150	50	1,50	3,0	30	2.000 3.500	Stahl blank Stahl verzinkt Edelstahl 1.4301	gelocht ungelocht
St60150	60	1,50	3,0	30	2.000 3.500	Stahl blank Stahl verzinkt Edelstahl 1.4301	gelocht ungelocht
St70150	70	1,50	3,0	30	2.000 3.500	Stahl blank Stahl verzinkt Edelstahl 1.4301	gelocht ungelocht
St80150	80	1,50	3,0	30	3.500	Stahl blank Stahl verzinkt Edelstahl 1.4301	gelocht ungelocht
St40200	40	2,00	4,0	30	2.000 3.500	Stahl blank Stahl verzinkt Edelstahl 1.4301	gelocht ungelocht
St46200	40	2,00	6,0	30	3.500	Stahl blank Stahl verzinkt Edelstahl 1.4301	gelocht ungelocht
St45200	45	2,00	4,0	30	3.000	Stahl blank Stahl verzinkt	ungelocht
St47200	45	2,00	6,0	30	2.000 3.500	Stahl blank Stahl verzinkt Edelstahl 1.4301	ungelocht

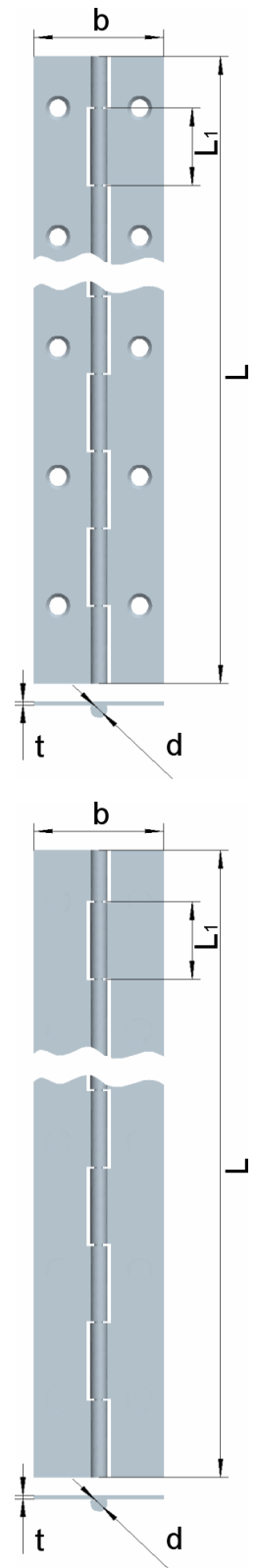

Bitte geben Sie zusätzlich zur Artikel-Nr. die gewünschte Länge, das Material und die Lochung an.

Für weitere Informationen nehmen Sie bitte Kontakt mit uns auf.

Tel +49 (0) 2333 / 96 82-50 - Fax +49 (0) 2333 / 96 82-90 - info@winkelstraeter.de

Stangen- und Haubenscharniere

Artikel-Nr.	Abmessungen Scharnier			Gewerbe länge L ₁ [mm]	Länge L [mm]	Material	Lochung
	Breite b [mm]	Dicke t [mm]	Ø d [mm]				
St50200	50	2,00	4,0	30	2.000	Stahl blank Stahl verzinkt Edelstahl 1.4301	gelocht ungelocht
					3.500		
St56200	50	2,00	6,0	30	2.000	Stahl blank Stahl verzinkt Edelstahl 1.4301	gelocht ungelocht
					3.500		
St60200	60	2,00	4,0	30	3.500	Stahl blank Stahl verzinkt Edelstahl 1.4301	gelocht ungelocht
St66200	60	2,00	6,0	30	2.000	Stahl blank Stahl verzinkt Edelstahl 1.4301	gelocht ungelocht
					3.500		
St70200	70	2,00	6,0	30	3.500	Stahl blank Stahl verzinkt Edelstahl 1.4301	gelocht ungelocht
St86200	80	2,00	6,0	30	2.000	Stahl blank Stahl verzinkt Edelstahl 1.4301	gelocht ungelocht
					3.500		
St10020	100	2,00	6,0	30	2.000	Stahl blank Stahl verzinkt Edelstahl 1.4301	ungelocht
					3.500		
St40300	40	3,00	6,0	30	2.000	Stahl blank Stahl verzinkt Edelstahl 1.4301	ungelocht
					3.500		
St50300	50	3,00	6,0	30	2.000	Stahl blank Stahl verzinkt Edelstahl 1.4301	ungelocht
					3.500		
St60300	60	3,00	6,0	30	2.000	Stahl blank Stahl verzinkt Edelstahl 1.4301	gelocht ungelocht
					3.500		
St61300	60	3,00	10,0	30	3.000	Stahl blank	ungelocht
St61300	60	3,00	10,0	30	3.000	Edelstahl 1.4301	gelocht ungelocht
St70300	70	3,00	6,0	30	2.000	Stahl blank Stahl verzinkt Edelstahl 1.4301	gelocht ungelocht
					3.500		
St80300	80	3,00	6,0	30	2.000	Stahl blank Stahl verzinkt Edelstahl 1.4301	gelocht ungelocht
					3.500		
St81300	80	3,00	10,0	30	3.000	Stahl blank Edelstahl 1.4301	ungelocht
St10030	100	3,00	6,0	30	2.000 3.500	Stahl blank Edelstahl 1.4301	gelocht ungelocht
St10130	100	3,00	10,0	30	3.000	Stahl blank Edelstahl 1.4301	ungelocht

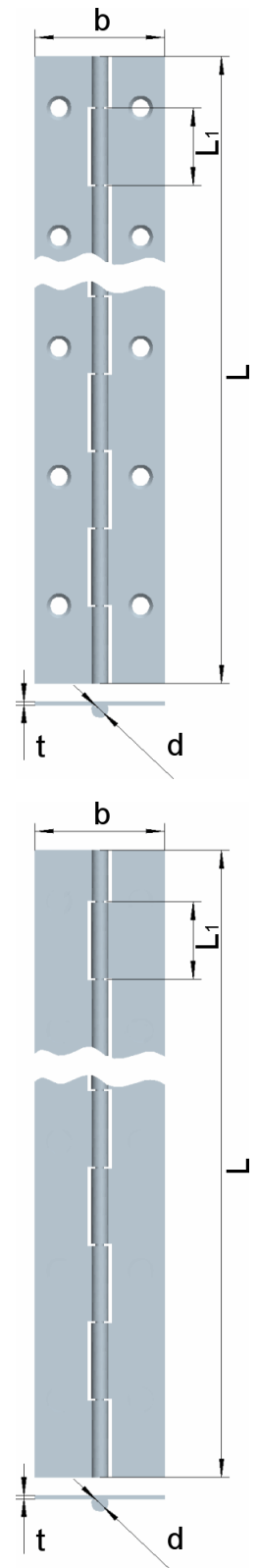

Bitte geben Sie zusätzlich zur Artikel-Nr. die gewünschte Länge, das Material und die Lochung an.

Für weitere Informationen nehmen Sie bitte Kontakt mit uns auf.

Tel +49 (0) 2333 / 96 82-50 - Fax +49 (0) 2333 / 96 82-90 - info@winkelstraeter.de

Wagentürscharniere
 mit herausziehbarem Stahlriet

Stahl, rohblank

Artikel-Nr.	Abmessungen		
	Höhe h [mm]	Breite b [mm]	Dicke t [mm]
0145003	30	60+60	3
0145004	40	20+20	3
0145005	40	40+40	3
0145006	40	60+60	3
0145007	30	30+30	5
0145008	30	40+40	5
0145010	30	60+60	5
0145012	40	30+30	5
0145013	40	40+40	5
0145015	40	60+60	5
0145018	40	100+100	5
0145020	50	30+30	5
0145022	50	50+50	5
0145023	50	60+60	5
0145024	50	80+80	5
0145026	50	100+100	5
0145028	60	30+30	5
0145031	60	60+60	5
0145032	60	80+80	5
0145036	50	80+80	6
0145040	60	100+100	6
0145047	80	80+80	6
0145048	80	100+100	6
0145052	100	120+120	6
0145063	80	150+150	7
0145065	100	100+100	7

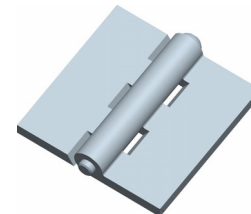
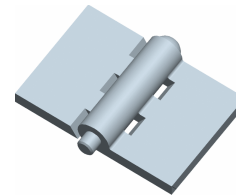
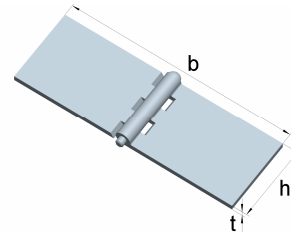

Wagentürscharniere sind auch mit Ölerstift lieferbar.
 Weitere Ausführungen auf Anfrage, z. B. mit Nacharbeit (gelocht, gewinkelt, verzinkt, etc.).

Profilscharniere

0145022VA	50	50+50	5
-----------	----	-------	---

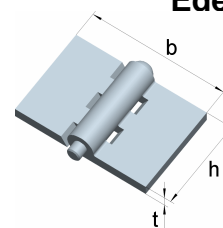
Edelstahl, 1.4301

Für weitere Informationen nehmen Sie bitte Kontakt mit uns auf.

Tel +49 (0) 2333 / 96 82-50 - Fax +49 (0) 2333 / 96 82-90 - info@winkelstraeter.de

**Anschweißbandrollen aus Edelstahl (1.4301) mit rundem Kopf
mit festem Edelstahldorn und Edelstahllaufring**

Artikel-Nr.	Abmessungen Bandrolle			Dorn
	Länge L [mm]	Ø D [mm]	Breite b [mm]	Ø d [mm]
01470405	40	8	9,5	5
01470505	50	8	9,5	5
01470605	60	10	12,0	6
01470805	80	13	15,5	8
01471005	100	16	20,0	10
01471205	120	16	20,0	10
01471355	135	18	21,0	12
01471505	150	20	25,5	13
01471805	180	20	25,5	14

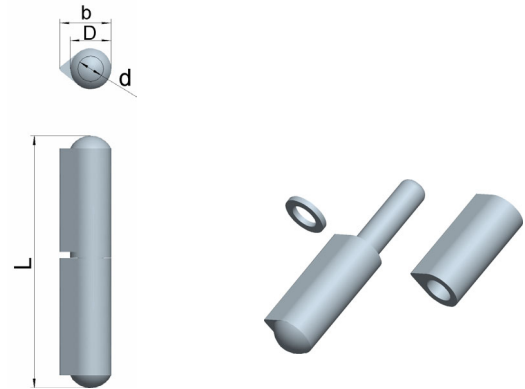
mit losem Edelstahldorn und Edelstahllaufring

01470606	60	10	12,0	6
01470806	80	13	15,5	8
01471006	100	16	20,0	10
01471206	120	16	20,0	10
01471506	150	20	25,5	13
01471806	180	20	25,5	14

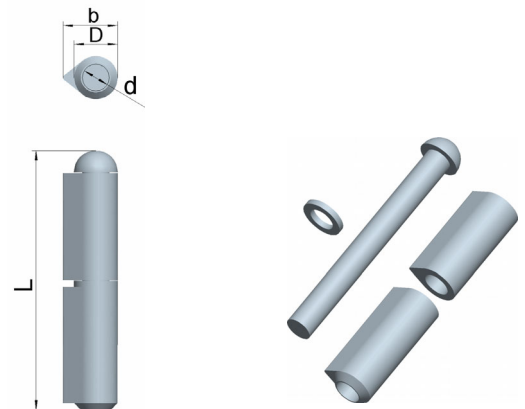
**Anschweißbandrollen aus Edelstahl (1.4404) mit rundem Kopf
mit festem Edelstahldorn und Edelstahllaufring**

Artikel-Nr.	Abmessungen Bandrolle			Dorn
	Länge L [mm]	Ø D [mm]	Breite b [mm]	Ø d [mm]
01470807	80	13	15,5	8
01471007	100	16	20,0	10
01471207	120	16	20,0	10
01471507	150	20	25,5	13
01471807	180	20	25,5	14

